

OFFENS!V

SVETS & VERKTYGSKAMPANJ

2023

VÄGEN TILL
BÄTTRE AFFÄRER!

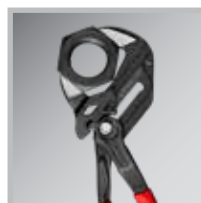

**HANDVERKTYG
SKRUVSTYCKEN
KOMPRESSORER
SLANGVINDOR**

4-14

**MÄRKVERKTYG
DRIVDORN
SKRUVTVINGAR
KNIVAR, PLÅTSAXAR & BITSSATSER**

15-21

**SVETSTÄNGER
MÄTVERKTYG
SKIFTNYCKLAR
LYFT & SPÄNN**

22-27

**AVDRAGARE
SKÄRANDE
GÄNGREPARATION
HÅLSÅGAR & SÅGBLAD**

28-43

**KAP & SLIP, BORSTAR
RENGÖRING, SMÅDELSTVÄTTAR
OLJEABSORBERING
KEMARTIKLAR**

44-52

**ARBETSLAMPOR
TEJP, T-REX
ELVERKTYG, TRYCKLUFTSVERKTYG
KRAFTHYLSOR**

53-61

**LÖDVERKTYG, GASBRÄNNARE
MAP-, MIX-, GASOL- & BUTANGASARTIKLAR
BRANDSLÄCKARE
HETA-ARBETENKÄRRA**

62-70

**GAS- & SVETSMASKINKÄRROR
GASSVETSARMATUR
SVETSSKYDD
SVETSUTSUG & SVETSBORD**

71-79

**TILLSATSMATERIEL
LOD & FLUSSMEDEL
SVETSMAGNETER
SVETSTILLBEHÖR MMA/MIG/TIG**

80-88

**ELEKTROLYTISK RENGÖRING AV SVETSFOGAR
SVETSMASKINER, ELVERK & LADDARE
MAGNETBORRMASKINER & TILLBEHÖR
INDUKTIONSVÄRMARE & TILLBEHÖR**

89-100

AYERBE AY255CC GENERATORSVETS

- Hondamotor 13 hk
- Maxeffekt 6500W/3000W
- Eluttag 400V/230V
- Bensin, ljudnivå 97 dB
- Svetsström 180Amp (35%)
- Vikt 95 kg, Dim 950x746x625 mm
- Inklusive 5-meters svetskabelset



Art.nr:
420280 31270.-

ENER-GEN 7500 ELVERK

- Kiotsumotor 15 hk (2,3 lit/h)
- Effekt: Max 6500W/Kontinuerlig 6000W
- Eluttag 230V
- Bensin, rymd 25 liter
- Ljudnivå 96 dB
- Vikt 92 kg, Dim 810x560x570 mm
- AVR-system



Art.nr:
440020 12495.-

EUROBOOR POWERSTATION

- Portabel strömkälla: "Ladda och kör"
- Effekt: 3000/6000 W
- 2x230V-uttag
- Laddtid: ±3 tim
- Digital display
- Dim/vikt: 465x310x410/26 kg
- Exempel drifttid: Magnetbormaskin 5-10 tim, vinkelslip ca 6 tim, toppslip ca 7 tim, kyl- & frysa ca 24 tim



Art.nr:
PST.2500 27900.-

TC•BL Metallcirkelsåg

- Borstlös, digital motor för maximal prestanda
- Den digitala motorn ger upp till 6 gånger längre livslängd jämfört med traditionella motorer
- Steglös hastighetsreglering, 700-1300 rpm, samma klinga används till olika material
- Den egenutvecklade kapningen ger ett optimalt resultat med gnistfri kapning
- Ställbar sågvinkel 0-45°
- Max-dim rör: 125 mm
- Max-dim rektangulärt: 90x160 mm
- Sågklinga 355 mm
- 230 V - 3500 W
- Levereras komplett med 1 st klinga



SUCCÉ!



Art.nr:
966355 Metallcirkelsåg inkl klinga 7690.-
254355 Klinga 1390.-

BANDSLIPMASKIN 75x2000

- För slipband 75x2000mm
- 400V/3,0kW
- Bandhastighet 29m/s
- Med gnistbox



SLIPBAND
FINNS
PÅ SID 60.

Art.nr:
797520 10995.-

EUROBOOR Metallbandsåg

- Snabb, ren och gnistfri kapning
- Vinkelkapning 0°-45°
- Sågband 1470x13x0,65 mm
- Maxkapacitet
 - Rör 105 mm
 - Rekt 100x150 mm



Art.nr:
EBS.500 Metallbandsåg 9790.-
500.0001 Sågband 10-14 tpi 690.-/st

AYERBE Bänkslipmaskin

- Industriktighet
- 230V/900W
- Dim slipskivor 200x32x32 mm
- Ställbara mothåll
- Gnistskydd

NYHET!

SLIPSKIVOR
FINNS
PÅ SID 46.



Art.nr:
581285 Bänkslipmaskin 4150.-

KNIPEX Cobra

- Snabbjustering med knapptyck
- Självslåsande på rör och muttrar
- Specialhårdade tänder
- Klämskydd

KLASSIKER

Art.nr:	Längd:	Kapacitet:	
8700100	100mm	24mm	312,-
8701125	125mm	27mm	314,-
8701150	150mm	32mm	322,-
8701180	180mm	42mm	337,-
8701250	250mm	50mm	344,-
8701300	300mm	70mm	499,-
8701400	400mm	95mm	873,-
8701560	560mm	120mm	1450,-

KNIPEXTÄNGER - PROFFSENS SJÄLVKLARA VAL!

KNIPEX Kraftsidavbitare

- Hög skäreffekt
- Induktionshårdade precisionsskär
- För alla trådsorter inkl pianotråd

Art.nr:	Längd:	Kapacitet:	
7401140	140mm	3,1mm	267,-
7401160	160mm	3,4mm	284,-
7401180	180mm	3,8mm	289,-
7401200	200mm	4,2mm	344,-
7401250	250mm	4,6mm	415,-

KNIPEX TwinGrip Muttertång

- Smidda, oljehårdade specialkäftar möjliggör både front- och sidogrepp
- Greppvidd 4–22 mm
- Snabbinställning som känns igen från Cobratångerna

Art.nr:	Längd:	Kapacitet:	
8201200	200mm		275,-
8202200	200mm		355,-

KNIPEX Tångnyckel

- Ett bra alternativ till traditionella skiftnycklar
- Släta, parallella backar
- Snabbinställning

Art.nr:	Längd:	Kapacitet:	
8604100	100mm	21mm	635,-
8603125	125mm	23mm	606,-
8603150	150mm	27mm	708,-
8603180	180mm	35mm	726,-
8603250	250mm	52mm	852,-
8603300	300mm	68mm	970,-
8603400	400mm	85mm	1790,-

KNIPEX Cobra Fjäderklämmetänger

- Fjäderklämmetänger med vrid- och utbytbara gripinsatser

8551180C
8551250C

8551250AF
Låsbar

8551180A
8551250A

KNIPEX Öronklämmetång

- Sido-/frontklack
- För klämmor, 1 eller 2 öron tex Oetiker el likn

1099i220

Art.nr:	Längd:	Kapacitet:	
8551180C	180mm		769,-
8551250C	250mm		816,-
8551250AF	250mm		1062,-
8551180A	180mm		700,-
8551250A	250mm		823,-
1099i220	220mm		411,-

KNIPEX Kombinationstång

- 35% kraftbesparing i jämförelse med sedvanliga tänger
- Smidda och oljehårdade skär

Art.nr:	Längd:	Kapacitet:	
0301180	180mm		199,-
0301200	200mm		228,-
0301250	250mm		357,-

Vid beställning av av SB-packade Knipextänger tillkommer 12,-/st. Ex: 8701250SB: 356,-.

KNIPEX Elektronikavbitare

- Precisionstång för fina arbeten
- Mycket skarpa skär



Art.nr:	Längd:	
7803125	125mm	260,-
7803140	140mm	330,-

KNIPEX Monteringstång

- Speciellt lämplig för fordonsarbeten
- Perfekt i trånga utrymmen
- Smitt, oljehärdat specialverktøgsstål
- Totallängd: 280mm

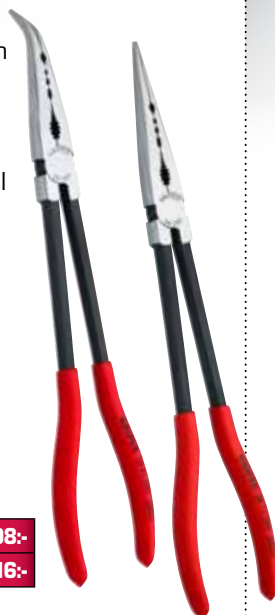

Art.nr:		
2871280	Rak	398,-
2881280	Vinklad	416,-

KNIPEX Tändhattstång

45° vinklade, flata, runda, långa käftar för att gripa runda föremål.



Art.nr:	
3891200	398,-

KNIPEXTÄNGER - PROFFSENS SJÄLVKLARA VAL!

KNIPEX Mekanikertänger

- Polerat huvud
- Krysstandade gripytor
- Halkfri plast



Art.nr:		
3811200	Rak	330,-
3821200	Vinklad	355,-

KNIPEX Flacktänger

- Tång med flata, runda käftar och avbitare
- Halkfri plast



Art.nr:		
2611200	Rak	310,-
2621200	Vinklad	351,-

KNIPEX Låsringstång

- För invändiga ringar.
- Utbytbara spetsar
- Låsbar



Invändiga ringar			
Art.nr:	Kapacitet:	Spets:	
4410J5	122-300mm	3,5mm-rak	1892,-
4410J6	252-400mm	4,5mm-rak	1892,-
4420J51	122-300mm	3,5mm-90°	1899,-
4420J61	252-400mm	4,5mm-90°	1899,-

Vid beställning av av SB-packade Knipextänger tillkommer 12,-/st. Ex: 8701250SB: 356,-.

KNIPEX Låsringstång

Invändiga ringar

Art.nr:	Kapacitet:	
4811J0	8-13mm	253,-
4811J1	12-25mm	253,-
4811J2	19-60mm	265,-
4811J3	40-100mm	296,-
4811J4	85-140mm	489,-

Utvändiga ringar

Art.nr:	Kapacitet:	
4911A0	3-10mm	291,-
4911A1	10-25mm	273,-
4911A2	19-60mm	302,-
4911A3	40-100mm	316,-
4911A4	85-140mm	572,-



KNIPEX Låsringstång

Invändiga ringar

Art.nr:	Kapacitet:	
4821J01	8-13mm	279,-
4821J11	12-25mm	288,-
4821J21	19-60mm	296,-
4821J31	40-100mm	325,-
4821J41	85-140mm	550,-

Utvändiga ringar

Art.nr:	Kapacitet:	
4921A01	3-10mm	302,-
4921A11	10-25mm	272,-
4921A21	19-60mm	316,-
4921A31	40-100mm	361,-
4921A41	85-140mm	622,-



KNIPEX Låsringstång

- För utvändiga ringar.
- Utbytbara spetsar
- Låsbar



Utvändiga ringar			
Art.nr:	Kapacitet:	Spets:	
4610A5	122-300mm	3,5mm-rak	1892,-
4610A6	252-400mm	4,5mm-rak	1892,-
4620A51	122-300mm	3,5mm-90°	1899,-
4620A61	252-400mm	4,5mm-90°	1899,-

KNIPEX Ändavbitare/ najtång

- Skär för mjuk och hård tråd
- Lämplig för både klippning och tvinning
- Kapacitet: 4,0mm



KNIPEX Najtång

- För att tvinna och klippa najtråd
- Extrahärdade skär
- Handtag med halkfri plast
- 25% kraftbesparing i jämförelse med likvärdiga tänger*



Art.nr:			
9901220	220mm		198.-
9911250	*Kraft 250mm		302.-
9911300	*Kraft 300mm		354.-

KNIPEX Bultsax

- Klippeffekt upp till 48 HRC
- Utbytbara induktionshärdade skär med ca 62 HRC
- Minimal kraftansträngning krävs tack vare optimal skärvinkel och utväxling

Art.nr:	Maxkap:	Längd:	
7172460	8mm	460mm	1320.-
7172610	9mm	610mm	1599.-
7172760	11mm	760mm	2090.-
7172910	13mm	910mm	2820.-

Vid beställning av av SB-packade Knipextänger tillkommer 12 :-/st. Ex: 8701250SB: 356.-.

KNIPEX COBOLT Kompaktbultsax

- För kraftfull klippning även i mycket hårda material
- 60% kraftbesparing jämfört med traditionella avbitare
- Precisions-skär för mjuk och hård tråd samt pianotråd



Art.nr:	Längd:	Utförande:	Kapacitet:	
7101160	160mm	Rak	4,4mm	472.-
7101200	200mm	Rak	5,2mm	509.-
7101250	250mm	Rak	5,6mm	639.-
7141200	200mm	Vinklad 20°	5,2mm	738.-

KNIPEX COBOLT Kompaktbultsax

- Optimal hävstångseffekt
- Skär alldeles intill leden
- Skär bult, spik, nitar etc
- Induktionshärdade skär, 64 HRC



Art.nr:	Längd:	Kapacitet:	
7131160	160mm	4,8mm	463.-
7131200	200mm	5,2mm	545.-
7131250	250mm	6,0mm	697.-

KNIPEX Rörtång

- Klassisk svensk form
- 90° vinklad käft



Art.nr:	Längd:	Kapacitet:	
8310010	310mm	1"	629.-
8310015	420mm	1,5"	805.-
8310020	560mm	2"	1229.-
8310030	650mm	3"	2579.-
8310040	750mm	4"	3395.-

KNIPEX Tubix Röravskärare

- QuickLock enhandsjustering
- Nällagrade skärtrissor samt styrrullar
- Kapacitet 6–35 mm
- Inbyggd avgradare (löstagbar)



Art.nr:		
9031025B	180mm	937.-
903902V01	Utbytesklinga	172.-
903902V02	Avgradningsverktyg	86.-

KNIPEX Tubix XL Röravskärare

- QuickLock enhandsjustering
- Nällagrade skärtrissor samt styrrullar
- Kapacitet 6–76 mm – koppar, mässing, rostfritt
- Inbyggd avgradare (löstagbar)



Art.nr:		
903103BK	180mm	1297.-
903902V01	Utbytesklinga	172.-
903103E01	Avgradningsverktyg	102.-

KNIPEX DP50 Röravskärare plast

- Kapar och fasar plaströr ≤50mm² i ett moment
- Vändbart fjäderbelastat knivblad i högkvalitativt kullagerstål
- Jämnt snitt – ingen efterjustering eller gradning krävs



Art.nr:		
902301BK	202mm	649.-
902301E01	Utbytesblad	169.-
902301E02	Utbyteslåsstift	118.-

KNIPEX Kabelskotång

- För kabelskärning och avisolering isolerade/oisolerade kabelskor/-don
- Kapacitet 0,5–6,0mm²
- Längd 215 mm



Art.nr:

9722240 339,-

KNIPEX Crimptång

- För isolerade kabelskor och kontaktdon
- Kapacitet 0,5–6,0mm²
- Längd 220 mm
- Utväxling



Art.nr:

975236 1542,-

KNIPEX Presstång för ändhylsor

- Sexkantig/rund pressform
- Självinställande ger ett exakt resultat
- Fabrikskalibrerat presstryck
- Ergonomiskt och bekvämt handtag
- Pressning av ändhylsor enligt DIN 46228 avsnitt 1+4



Art.nr: Kap mm²: AWG:

975314	Ändhylsor 0,08–16 Twinhylsor 2x10	Ändhylsor 6 Twinhylsor 2x10	2255,-
--------	-----------------------------------	-----------------------------	--------

Vid beställning av av SB-packade Knipextänger tillkommer 12,-/st. Ex: 8701250SB: 356,-.

KNIPEX NexStrip Multiverktyg el

- Skalar, klipper, pressar
- Exakt avisolering 0,03–10mm²
- Anpassar sig automatiskt till kabel-diameter, justerbart längdstopp
- Pressar snabbt och enkelt i fyrkantsprofil med korrekt presstryck 0,25–4mm²
- Klipper ≤10mm²



Art.nr:

1272190 190mm 1755,-

KNIPEX TwistCut® Multiverktyg el

- För säker och snabb kapning av korrugerade plaströr Ø13 till Ø32 mm.
- Inneliggande kablar skyddas vid kapning
- Exakta snitt utan skador tack vare unik knivgeometri med sidostyrning.
- Avisoleringsskär på 0,2–4mm²
- Längdskala på insidan för jämn avisolering av kablarna



Art.nr:

902202SB 100mm 461,-

KNIPEX Kompakt kabelsax

- Klipper Cu- och Al-kabel, enkel- eller flertrådig ≤52 mm
- Enhandsmanövrering med utväxling
- Klämskydd
- Skär i smitt, oljehärdat specialverktygsstål



Art.nr: Längd: Kap:

9531250	250mm	Ø 32mm	3013,-
9531280	280mm	Ø 52mm	4042,-

KNIPEX ERGOSTRIP Avisoleringstång

- Fasta skalningsskär för 0,2/0,3/0,8/1,5/2,5/4 mm²
- Med öppningsfjäder och spärrklinka
- Koaxial- och datakablar kan läggas i bekvämt tack vare öppningshjälpen



Art.nr:

169501SB 561,-

- Skalar kablar från 0,2–6mm²
- Automatisk inställning



Art.nr:

1262180 536,-

KNIPEX Avisoleringstångar

- Skalar max Ø 5 mm (10mm²)
- Lätt skruvinställning
- Klippfunktion 15 mm (endast 1362180)



Art.nr:

1101160	160mm	264,-
1362180	180mm	686,-



KNIPEX Kabelsax

- Klipper Cu- och Al-kabel
- Skär jämnt och exakt
- Med klämskydd



Art.nr:

9511165A	Ø 15mm	382,-
9511200	Ø 20mm	625,-



KNIPEX BIG BASIC MOVE Verktygssortiment Mechanic

- Väska i stabilt utförande med metallgångjärn och kombinationslås
- Bärhandtag, teleskophandtag och hjul
- 132 delar tyska kvalitetsverktyg
- Speciellt utvalt för mekanikern



Art.nr:

002106M 12,8kg 17610.-

KNIPEX Krafttångset

Innehåller Knipex 3 st mest sålda tänger

- 0201180 Kombinations-tång
- 7401160 Kraftsidav-bitare
- 8701250 Polygriptång Cobra



Art.nr:

002010 954.-

KNIPEX Låsringstångset

FÖR YTTER- & INNERRINGAR
12-60MM, RAKA

Innehåll:

- 4811J1
- 4811J2
- 4911A1
- 4911A2



Art.nr:

002003SB 1142.-

KNIPEX Låsringstångset

FÖR YTTER- & INNERRINGAR
12-60MM, RAKA/VINKLADE

Innehåll:

- 4811J1
- 4811J2
- 4811J11
- 4811J21
- 4911A1
- 4911A2
- 4911A11
- 4911A21



Art.nr:

002004SB 2398.-

KNIPEX Kabelskosortiment

- Komplet sortiment med isolerade/oisolerade kabelskor, 0,5-6,0mm²
- Kabelskotång 9722240 samt 300 st kabelskor ingår
- Staplingsbar sortimentlåda, TANOS



Art.nr:

979025 Kabelskosortiment 1683.-

KNIPEX COBRA- paket 3st

- Sats med Cobrafamiljens tre storsäljare
- Innehåller:
 - 8701180
 - 8701250
 - 8701300



Art.nr:

002009V02 COBRA-paket 1215.-

KNIPEX Elektroniktång-set

- 7 delar, 6 elektroniktänger och 1 precisionspincett
- Innehåller:
 - 923436
 - 3512115
 - 3522115
 - 3532115
 - 7702115
 - 7742115
 - 6432120



Art.nr:

002016 Elektroniktång-set 3890.-

PEDDINGHAUS Smideshammare

CARBOTECSKAFT

Carbotec

- Smidda av högsta kvalitet
- Välbalanserade & greppvänlig
- Obrytbart Carbotecskaft



Art.nr:

5039990200	0,2kg	345,-
5039990400	0,4kg	388,-
5039990500	0,5kg	415,-
5039990600	0,6kg	435,-
5039990800	0,8kg	557,-
5039991000	1,0kg	541,-
5039991500	1,5kg	716,-
5039992000	2,0kg	912,-

PEDDINGHAUS Smidesslägga

CARBOTECSKAFT

Carbotec

- Smidda av högsta kvalitet
- Välbalanserade & greppvänliga
- Obrytbart Carbotecskaft



Art.nr:

5293991000	1,0kg	440,-
5293991500	1,5kg	477,-
5293992000	2,0kg	620,-

PEDDINGHAUS Smideshammare

KLASSIKER

- Smidda av högsta kvalitet
- Välbalanserad & greppvänlig
- Blankpolerad slagyta
- Hickoryskaft



Art.nr:

5044031000	1,0kg	497,-
5044031500	1,5kg	657,-

PEDDINGHAUS Hammare

STUDSFRI

- Användarvänlig
- Rekylfri
- Skonsam mot arbetsstycke



Art.nr:

5036040035	35mm	423,-
5036040050	50mm	582,-

PEDDINGHAUS Snickarhammare

X-STRIKER

- Ergonomiskt handtag
- Mycket välbalanserad



Art.nr:

5120090016	16oz	435,-
5120090020	20oz	510,-

PEDDINGHAUS Penhammare

- Klassiker med hickoryskaft
- Mycket välbalanserad



Art.nr:

5079030250	100g	275,-
5079030500	225g	297,-
5079030750	340g	329,-
5079031000	450g	361,-

PEDDINGHAUS Släggor, hickoryskaft

- Smitt huvud
- Högsta kvalitet
- DIN 17200



Art.nr:

5027035000	5kg	900mm	1166,-
5027038000	8kg	900mm	1834,-
5027031000	10kg	900mm	2226,-

PEDDINGHAUS Penhammar-set



Art.nr:

5077031234	100, 225, 340, 450g	1166,-
------------	---------------------	--------

PEDDINGHAUS Slägga, studsfri

- Glasfiberskaft
- Hammarhuvud fyllt med stålkulor
- Temperaturbeständig -20°C - +90°C



Art.nr:

5036380040	2,1 kg	500mm	1335,-
5036380060	3,8kg	910mm	1876,-
5036380080	4,7kg	910mm	2189,-
5036380100	5,7kg	910mm	2777,-

PEDDINGHAUS Släggor

ULTRATECH-skaft

- Smitt huvud
- Högsta kvalitet
- DIN 17200



Art.nr:

5027983000	3kg	900mm	1087,-
5027984000	4kg	900mm	1225,-
5027985000	5kg	900mm	1375,-

PEDDINGHAUS Kulhammare

- Klassiker med hickoryskaft
- Mycket välbalanserad



Art.nr:

5081030250	100g	297,-
5081030500	225g	329,-
5081030750	340g	360,-
5081031000	450g	382,-
5081031125	500g	398,-
5081031500	675g	455,-
5081032000	900g	477,-

MAGNAT BASIC

Smidda skruvstycken

- Sänksmida, härdat stål
- Extra stor spännvidd, 130mm eller 180mm
- Stort städ för smidesarbeten



Art.nr:	Backbredd	Spännvidd	
3060000125	125mm	130mm	2080,-
3060000150	150mm	180mm	3295,-

MAGNAT CLASSIC

Med integrerade fasta rörbackar

- Sänksmida, härdat stål
- Justerbar slid
- Stort städ för smidesarbeten



Art.nr:	Backbredd	Spännvidd	
3040000100	100mm	127mm	2137,-
3040000120	120mm	150mm	2816,-
3040000140	140mm	200mm	3951,-
3040000160	160mm	228mm	5220,-

MAGNAT ORIGINAL

Smidda skruvstycken

- Sänksmida, härdat stål
- Frästa och härdade käftar
- Justerbar slid
- Stort städ för smidesarbeten



Art.nr:	Backbredd	Spännvidd	
3010000100	100mm	132mm	2488,-
3010000120	120mm	146mm	2916,-
3010000140	140mm	200mm	4068,-
3010000160	160mm	205mm	5080,-
3010000180	180mm	200mm	5849,-

Vridplatta 360°

BASIC



Art.nr:	Backbredd	Spännvidd	
3060010125	125mm		545,-
3060010150	150mm		777,-

Vridplatta 360°

CLASSIC

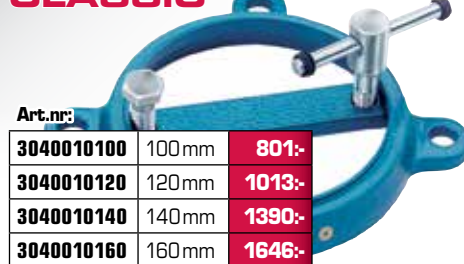

Art.nr:	Backbredd	Spännvidd	
3040010100	100mm		801,-
3040010120	120mm		1013,-
3040010140	140mm		1390,-
3040010160	160mm		1646,-

Vridplatta 360°

ORIGINAL



Art.nr:	Backbredd	Spännvidd	
3010010100	100mm		707,-
3010010120	120mm		910,-
3010010140	140mm		1174,-
3010010160	160/180mm		1325,-

Skyddsbackar med magnetfäste

GUMMI:



Art.nr:	Backbredd	Spännvidd	
3010040120			462,-
3010040140			443,-
3010040160			443,-

ALU:



Art.nr:	Backbredd	Spännvidd	
3010060120			355,-
3010060140			373,-
3010060160			386,-

ALUPRISMA:



Art.nr:	Backbredd	Spännvidd	
3010080120			451,-
3010080140			451,-
3010080160			490,-

Set om 4 par

- ALUPRISMA
- ALU
- FIBER
- GUMMI

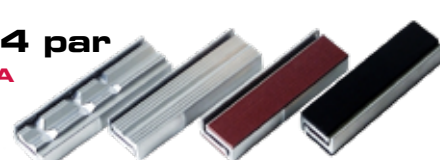

Art.nr:	Backbredd	Spännvidd	
3010400120	120mm		1592,-
3010400140	140mm		1714,-
3010400160	160mm		1714,-

PEDDINGHAUS

Verktyslåda i plåt

- 5 fack
- Stor öppning
- Förstärkta leder



Art.nr:	Backbredd	Spännvidd	
950100	530x200x200		768,-

DURLACH

Maskinskruvstycke

- Fräst och slipad med lättgående trapetsgånga



Art.nr:	Backbredd	Spännvidd	
3050000080	80mm	70mm	1600,-
3050000100	100mm	92mm	1850,-
3050000125	125mm	111mm	2265,-
3050000150	150mm	200mm	2766,-

DURLACH

Smidesstäd

- Av högsta kvalitet, smitt stål samt härdad, slipad och polerad arbetsyta.



Art.nr:	Backbredd	Spännvidd	
3080000020	20kg		4700,-
3080000035	35kg		8700,-
3080000050	50kg		11350,-
3080000075	75kg		18500,-

M7 SLANGVINDA

- Slanglängd 15 m
- Arbetstryck >20,7 bar
- Anslutningsgंगा 1/4" utv resp 3/8" utv
- Innerdiameter slang 8 resp 10 mm



Art.nr: Dimension:

SA-3215	1/4", 8 mm	1990:-
SA-3315	3/8", 10 mm	2290:-

R!MAC SLANGVINDA**Kompakt utförande**

- 3/8" (10 mm), flexibel hybrid slang
- Kontrollerad inrullning, slangstyrning
- Max arbetstryck: 250 PSI (17 bar)
- Dim LxBxH: 454x184x316 mm (inkl väggfäste)



Art.nr: Kabellängd:

331015	13+2 m	1995:-
--------	--------	--------

R!MAC SLANGVINDA**Flexibel hybrid slang**

- 3/8" (10 mm), flexibel hybrid slang
- Kontrollerad inrullning, slangstyrning
- Max arbetstryck: 250 PSI (17 bar)
- Dim LxBxH: 608x222x413 mm (inkl väggfäste)



Art.nr: Kabellängd:

332020	20+2 m	2290:-
--------	--------	--------

R!MAC ELKABELVINDA 230V

- Kvalitetskabel, gummi 3x2,5 mm H07RN-F
- Effekt 1000W-3000W
- Termosäkring
- Kontrollerad inrullning med kabelstyrning
- Stabilt vridbart väggfäste
- IP 34



Art.nr: Kabellängd:

332510	10+1 m	1585:-
332520	20m+1 m	2115:-

BYLION ELKABELVINDA 230V

- Kvalitetskabel, gummi 3x2,5 mm H07RN-F
- Effekt 1000W-3680W
- 4x230V-uttag, IP44
- Termosäkring
- Stabil kabeltrumma med ställning i stål



Art.nr: Kabellängd:

792325	25 m	1440:-
--------	------	--------

BYLION ELKABELVINDA 400V

- Kvalitetskabel, gummi 3x2,5 mm H07RN-F
- Effekt 1000W-3680W
- 1x400V-uttag, 2x230V-uttag, IP44
- Termosäkring
- Stabil kabeltrumma med ställning i stål



Art.nr: Kabellängd:

793820	20 m	1970:-
--------	------	--------

GARAGE-KOMPRESSOR

- 8 bar
- 2,0hk, tank 24L, 230V
- 125L/min (6 bar)
- 610x310x580mm, 24 kg



Art.nr:

291250	2100:-
--------	--------

VERKSTADS-KOMPRESSOR

- 3,0/5,5 hk
- 400V
- 1010x360x730mm, 56 kg/
1050x400x900mm, 97 kg



Art.nr: Arbetstryck: Tank: Luftmängd:

292500	10 bar	50L	250L/min	8995:-
294800	10 bar	90L	480L/min	16395:-

M7 BLÅSPISTOLER

- Arbetstryck: 5,3-8,5 bar
- Maxtryck: 10,6 bar
- JC-640 med cycloneffekt – perfekt vid renblåsning av stora ytor/utrymmen

Art.nr: Längd:

JC-405	125 mm	95:-
JC-410	250 mm	127:-
JC-640	1000 mm	790:-



HYDRAULISK CRIMPTÅNG

- För koppar- och aluminiumkabelskor
- Kapacitet 4–70mm²
- Presskraft 45 Kn
- Inkl pressbackar 4, 6, 8, 10, 16, 25, 35, 50 & 70mm²



Art.nr:

730470 1550:-

BLOCKNYCKEL-SATS JUMBO 34-50mm

- Innehåller 6 delar
- Kallsmidda = toppkvalitet



Art.nr:

293450 2850:-

BLOCKNYCKEL-SATS MAXI 6-32 mm

- Innehåller 25 delar
- Kallsmidda = toppkvalitet



Art.nr:

290632 1595:-

LEDNYCKELSATS 6-19mm

- Innehåller 7 delar
- Högsta kvalitet
- Svensk design



Art.nr:

790018 795:-

HYLSNYCKELSATS 3/4" - 21 delar

- 6-kanthylsor
- 19-50mm (16 st)
- Spärrhuvud
- Förlängare 100 och 200mm
- T-handtag



Art.nr:

792100 2990:-

PEDDINGHAUS Blocknyckel

- Vinkel ringsida 15°

Art.nr:	mm	Art.nr:	mm		
9000061001	6	68:-	9000191001	19	146:-
9000071001	7	68:-	9000201001	20	151:-
9000081001	8	75:-	9000211001	21	151:-
9000091001	9	75:-	9000221001	22	167:-
9000101001	10	83:-	9000231001	23	167:-
9000111001	11	83:-	9000241001	24	190:-
9000121001	12	88:-	9000251001	25	190:-
9000131001	13	88:-	9000261001	26	217:-
9000141001	14	91:-	9000271001	27	246:-
9000151001	15	107:-	9000281001	28	295:-
9000161001	16	121:-	9000291001	29	310:-
9000171001	17	132:-	9000301001	30	315:-
9000181001	18	132:-	9000321001	32	338:-

PEDDINGHAUS Hylsnyckelsats 1/2"

- Innehåller 23 delar
- Högsta kvalitet
- Hylsor 8-32mm



Art.nr:

9436023006 1250:-

GORILLA BAR PRO

KOFOT I KLASSISK SVENSK DESIGN

- Helsmidd i härdat speciallegerat stål
- Breda, slipade klor
- Optimerad kloform för spikutdragning



Art.nr: Längd:

64505	300	395:-
64506	500	560:-
64507	635	620:-
64508	710	795:-
64509	900	1020:-

VERKTYGS-FÖRLÄNGARE 350mm/540mm

Förlänger dina dragverktyg – säkert och användarvänligt.



Art.nr:

298000	350mm	990:-
299000	540mm	3790:-

WERA 335/350/355/6

LASERTIP SATS MED VÄGGFÄSTE

- Innehåller 6 st mejslar:
 - 2 st spårmejslar, 0,8x100, 1,0x125
 - 4 st kryssmejslar, PH1x80, PH2x100, PZD1x80, PZDx100mm
- Ergonomiska handtag



Art.nr:
05105622001 465.-

WERA BIGPACK 300

LASERTIPSATS MED 2 VÄGGFÄSTEN

- Innehåller 14 st mejslar:
 - Spår 3,5x100, 4x100, 6,5x150
 - PH 1-2-3
 - PZ 1-2-3
 - TX 10-15-20-25-30
 - Ergonomiska handtag

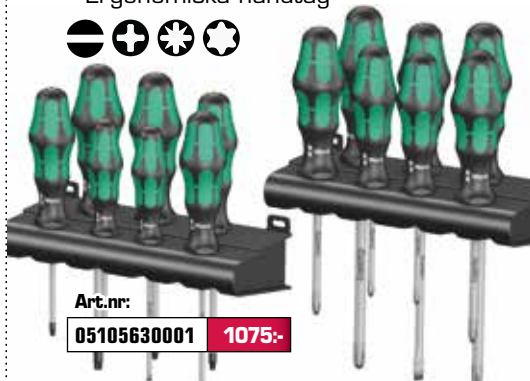

Art.nr:
05105630001 1075.-

WERA 367/6

TORX MEJSLSATS MED VÄGGFÄSTE

- Innehåller 6 st torxmejslar:
 - TX 10x80, TX 15x80, TX 20x100, TX 25x100, TX 30x115, TX 40x130



Art.nr:
05028059001 589.-

WERA 932/6

SLAGMEJSLSATS MED VÄGGFÄSTE

- Innehåller 6 st mejslar:
 - 4 st spårmejslar, 0,6x80, 0,8x90, 1,0x100, 1,2x125 mm.
 - 2 st kryssmejslar, PH1x80, PH2x100mm
- Genomgående stålklinga med slaghätta
- Ergonomiska handtag



Art.nr:
05018282001 557.-

WERA Mikromejslar

SPÅR/KRYSS ELLER TORX

- Roterande topp för snabb iskrivning
- 6 st mikromejslar
- Väggfäste ingår



Art.nr: 05118150001	Spår 0,3x1,8x60, 0,4x2x60, 0,4x2,5x80, 0,5x3,0x80, PH 00x60, PH 0x60.	395.-
05118154001	TX7x60, TX8x60, TX9x60, TX10x60, TX15x60, TX20x60.	535.-

WERA KK27RA

Bitsmejsel med spärrfunktion

6-DELARS BITSSET I HANDTAGET

- Klinglängd 100mm
- Bitslängd 25mm



Art.nr:
05073660001 640.-

WERA KK28

Bitsmejsel

6-DELARS BITSSET I HANDTAGET

- Klinglängd 100mm
- Bitslängd 25mm

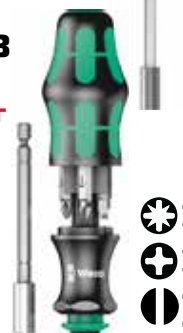

Art.nr:
05073240001 392.-

WERA KRAFTFORM PLUS Skruvmejsel

- Multikomponentshandtag
- Laserskurva spetsar för bästa grepp
- "Easy Tool Finder" fängkodning



Art.nr:			
05008015001	0,6x3,5x100mm		66.-/st
05110004001	0,8x4,0x100mm		79.-/st
05110007001	1,0x5,5x125mm		117.-/st
05110011001	1,2x7,0x175mm		189.-/st
05028005001	TX10x80mm		104.-/st
05028008001	TX15x80mm		117.-/st
05028010001	TX20x100mm		117.-/st
05028012001	TX25x100mm		117.-/st
05008710001	PH1x80mm		104.-/st
05008720001	PH2x100mm		144.-/st
05008735001	PH3x150mm		189.-/st
05009310001	PZ1x80mm		123.-/st
05009315001	PZ2x100mm		167.-/st
05009320001	PZ3x150mm		225.-/st

WERA KRAFTFORM

SLANGSKRUVMEJSSEL MED FLEXIBEL KLINGA

- Multikomponentshandtag
- För svåråtkomliga utrymmen



Art.nr:		
05028148001	6mm	258.-
05028150001	7mm	258.-
05028152001	8mm	258.-

WERA L-nyckelsatser

MED KULA MM/TUM/TORX

05022086001	9 st, 1,5-10,0mm	224.-
05022171001	9 st, 5/64" - 3/8"	275.-
05024242001	9 st, TX8-TX40	428.-

WERA Click-Torque

MOMENTNYCKEL MED SPÄRR

- Enkel inställning med tydlig skala
- Tydligt hör- och kännbart klick vid uppnått värde
- Precision $\pm 3\%$
- Ergonomiskt tvåkomponents-handtag för högeråtdragning

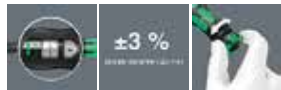

Art.nr:	Moment:	Ansl:	
05075604001	2,5–25	1/4"	1993:-
05075611001	20–100	3/8"	2221:-
05075621001	20–100	1/2"	2221:-
05075622001	40–200	1/2"	2395:-
05075623001	60–300	1/2"	2730:-
05075624001	80–400	1/2"	5290:-
05075630001	200–1000	3/4"	16139:-



M7 Digital

Momentkloss

ANVÄNDS MED SPÄRRSKAFT

- Enkel inställning med tydlig digital display
- Signal vid uppnått värde
- Precision $\pm 1,5-2,5\%$



NYHET!

Art.nr:			
GTW-930	6,8–135Nm	3/8"	1250:-
GTW-940	10–200Nm	1/2"	1275:-
GTW-941	17–340Nm	1/2"	1475:-

M7 Momentnyckel

MED SPÄRR

- Klicktyp
- Noggrannhet $\pm 4\%$
- Robust och lättinställd
- Tydlig skala



Art.nr:	Moment:	Ansl:	
TB-205025N	5–25	1/4"	794:-
TB-420210N	20–210	1/2"	1020:-
TB-450350N	50–350	1/2"	1410:-
TB-610060N	100–600	3/4"	5880:-
TB-620100N	200–1000	3/4"	7525:-



BONDHUS Original

Insexnyckelsatser

MM, TUM, TORX

- mm = röd
- tum = gul
- torx = grön
- torx m hål = grön



Art.nr:			
41010999	9 st, 1,5–10,0mm	Röd	245:-
41010937	13 st, 0,05–3/8"	Gul	289:-
41011332	8 st, T9–T40	Grön	665:-
41032434	8 st, T9–T40 mhål	Grön	449:-

BONDHUS ProHold

Insexnyckelsatser

MED SKRUVHÅLLARFUNKTION

- mm = röd
- tum = gul



Art.nr:			
41074999	9 st, 1,5–10,0mm	Röd	348:-
41074937	13 st, 0,05–3/8"	Gul	537:-

BONDHUS Stubby

Insexnyckelsatser

MM

- Enkel- eller dubbelkula
- För trånga utrymmen



Art.nr:			
41016599	9 st, 1,5–10,0mm	Enkel	346:-
41067099	9 st, 1,5–10,0mm	Dubbel	430:-

BONDHUS HexPro

Insexnyckelsats

MM

- Med ledfunktion för ökad användarvänlighet



Art.nr:			
410000030	5 st, 3,0–8,0mm		699:-

BONDHUS Original

Viksats

MM, TUM, TORX

- mm = röd
- tum = gul
- torx = grön



Art.nr:			
41012587	7 st, 2,0–8,0mm	Röd	150:-
41012589	9 st, 5/64–1/4"	Gul	140:-
41012634	8 st, T9–T40	Grön	276:-
41012533	Alla 3 st viksatsen ovan		428:-

BONDHUS T-grip

Insexnyckelsatser

MM

- Med kula
- Levereras med praktisk hållare



Art.nr:			
41013189	8 st, 2,0–10,0mm		967:-

BLEISPITZ dry BIG

- Snickarpenna, levereras med Grafitstift HB (timmermansstift) för trä, kartong, papper och betong
- Oförstörbar mekanik
- Tillverkad helt i metall
- 22 cm lång - perfekt för tumstocksfiction
- Praktiskt clips - rullar inte iväg
- Extremt robust och hållbar
- Påfyllningsbar med olika, rektangulära stift för nästan alla ytor och material



SNICKARPENNA Åttkantig

- Mjukt kärnvirke av lindträ, lätt att vässa och ger optimal stabilitet och flexibilitet
- Stift HB, för märkning av trä, kartong, papper, betong
- Tål väder och vind och bleks inte
- Extremt brett grafitstift med hög brottålgighet



Art.nr:		
1454	Penna, 10 st	82:-
0693	Display, 100 st	790:-
1430-1	Vässare	70:-

BETONGPENNA Åttkantig

- Mjukt kärnvirke av lindträ, lätt att vässa och ger optimal stabilitet och flexibilitet
- Stift H, för märkning av tegel, sten, betong mm
- Tål väder och vind och bleks inte
- Extremt brett grafitstift med hög brottålgighet



Art.nr:		
1515	Penna, 10 st	95:-
0709	Display, 100 st	845:-
1430-1	Vässare	70:-

PERMANENT MARKER Rund/Rektangulär

- För permanent märkning och markering av nästan alla material, som till exempel plast, kartong, metall, glas, gummi, trä...
- Ljustålig och snabbtorkande
- Luktfri tusch utan tillsats av xylol-toluol



Penna, rund spets 262:-/förp

Art.nr:				
0594		1,5 - 3 mm		10 st/förp
0617		1,5 - 3 mm		10 st/förp
0631		1,5 - 3 mm		10 st/förp
0655		1,5 - 3 mm		10 st/förp



Penna, bred spets 262:-/förp

Art.nr:				
1195		1 - 5 mm		10 st/förp
12180		1 - 5 mm		10 st/förp
1232		1 - 5 mm		10 st/förp
1256		1 - 5 mm		10 st/förp

DJUPHÅLSPENNA Tusch

- Märkningspenna för märkning av borrhål och svåråtkomliga ställen
- Extra lång, fin 25 mm lång spets i rostfritt stål - idealisk för monteringsarbeten
- Vattentålig på nästan alla ytor.



Art.nr:		
0587	Penna	69:-

BLEISPITZ dry PROFI Blyerts/krita

- Mycket stabil
- Integrerad vässare i tryckknappen
- Grafit-universalstift för att märka råa och släta ytor
- Idealisk vid bornings- och monteringsarbeten
- Utbytesstift för nästan alla ytor och material



Art.nr:		
1379	Penna	176:-
13621	Penna + 6 stift	250:-
14231	Display, 20 pennor + 20 stift	4750:-
1386	Blyerts, lösa stift, 6 st	70:-
13931	Krita, lösa stift, röda, 6 st	70:-
1404	Krita, lösa stift, gula, 6 st	70:-

PROFI-MARKER för svetsaren

- Inbyggd vässare för steatitstiftet
- Rött universalstift för märkning av kall metall, stål och nästan alla material
- Steatitstift för märkning av metall och stål, vid svetsarbeten. Permanent, vitt streck som syns bra även genom svetsglasögon



Art.nr:		
0440	2 st pennor, 5 st röda, 10 st vita stift	356:-
0112	Röda stift, 5 st	42:-
0464	Vita stift, 5 st	42:-

KALKSTENSKRITA

- Flat 125x12x5 mm
- 144 st./förpackning



HÅLLARE

- Passar flat krita 125x12x5 mm



Art.nr:		
1361	Kalkstenskrita	445:-/förp
1359	Hållare för kalkstenskrita	25:-/st

RENNSTEIG Drivdornsats

- Innehåller 6 delar
- Högsta kvalitet
- 2/3/4/5/6/8

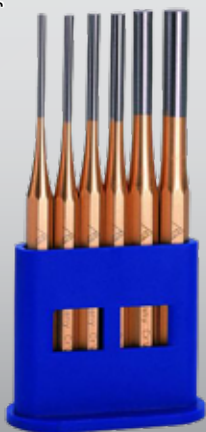

Art.nr:

4251700 Drivdornsats 355:-

RENNSTEIG Dorn/huggmejselsats

- Huggmejsel 125, 150mm
- Spetsmejsel 125mm
- Körnare 4mm
- Spikdrivare 4,5mm



Art.nr:

4210000 Dorn/huggmejselsats 355:-

RENNSTEIG Huggmejselsats

- Innehåller 3 delar
- Högsta kvalitet
- 150 x 18, 200 x 24, 250 x 25

Art.nr:

4270010 Huggmejselsats 469:-

Ergonomiskt slagskydd



Art.nr:

395110	Universellt	70:-
395111	23 x 13mm rektang.	70:-
395112	26 x 7mm rektang.	70:-

RENNSTEIG Drivdorn

Art.nr:

4500020SB	2mm	61:-
4500030SB	3mm	61:-
4500040SB	4mm	61:-
4500050SB	5mm	61:-
4500060SB	6mm	61:-
4500070SB	7mm	68:-
4500080SB	8mm	68:-
4500090SB	9mm	68:-
4500100SB	10mm	68:-



Automatkörnare

Art.nr:

430129	3,5mm	332:-
430130	4,0mm	363:-
430131	6,0mm	398:-

RENNSTEIG Huggmejslar

Art.nr:

3101000SB	100mm	74:-
3101250SB	125mm	77:-
3101500SB	150mm	83:-
3101750SB	175mm	103:-
3102000SB	200mm	120:-
3102500SB	250mm	133:-
3103000SB	300mm	164:-



Körnare

Art.nr:

4301000SB	3mm	41:-
4301200SB	4mm	42:-
4321200SB	5mm	46:-
4341500SB	6mm	71:-

RENNSTEIG Spetsmejsel

Art.nr:

3201000SB	100mm	86:-
3201250SB	125mm	94:-
3201500SB	150mm	103:-
3201750SB	175mm	120:-
3202000SB	200mm	133:-
3202500SB	250mm	151:-
3203000SB	300mm	192:-



Slitsmejsel

Art.nr:

3802400SB	240mm, rak	151:-
3802410SB	240mm, vinklad 45°	260:-



BOEHM Ringstanssats

Stanssats med handtag och stansar för att göra hål eller packningar i mjuka material i önskad dimension.

Dim 3, 4, 6, 8, 10, 12, 14, 16, 18 och 20mm.



Art.nr:

580320 Ringstanssats 1510:-

BOEHM Ringstanssats

Stanssats med handtag och stansar för att göra hål eller packningar i mjuka material i önskad dimension.

Dim 3, 4, 6, 8, 10, 12, 14, 16, 18, 20, 22, 24, 26, 28 och 30mm.



Art.nr:

580330 Ringstanssats 3188:-

BOEHM Ringstanssats

Stanssats med handtag och stansar för att göra hål eller packningar i mjuka material i önskad dimension.

Dim 3–10mm (alla)

Dim 12–50mm (jämma mm)



Art.nr:

580250 Ringstanssats 5895:-

PEDDINGHAUS Mejselsats

- Innehåller 14 delar
- Drivdon 2, 3, 5, 6 mm
- Huggmejslar 13x150, 16x175, 19x150, 22x200, 25x215
- Körnare 3x125
- Spikdrivare 3x125, 3x250, 4x225, 10x250
- Levereras i plåttställ för vägg-/bänkmontage



Art.nr:
663312 Mejselsats **1047:-**

R!MAC MAXIERGO Drivdornsats

- 6-8-10-12-14 mm
- Ergohandtag med slagskydd
- Lev i plåttställ för vägg/bänkmontage



Art.nr:
583830 Drivdornsats **1258:-**

R!MAC Drivdorn X-TRA LÅNGA MED SLAGSKYDD & ERGOHANDTAG



Art.nr:		
163402	2x130mm	117:-
163403	3x145mm	137:-
163404	4x180mm	160:-
163405	5x185mm	191:-
163406	6x205mm	228:-
163408	8x225mm	262:-
163410	10x225mm	299:-
163412	12x225mm	317:-
163414	14x225mm	378:-

R!MAC Fjädrande Drivdornsats FÖR TUFFA ARBETEN

- Slaghandtag
- 3-4-5-6-8 mm
- Specialhärdat verktygsstål



Art.nr:
163038 Fjädrande drivdornsats **1214:-**

R!MAC Special Drivdornsats 2-DELAT FÖR BÄSTA PRESTANDA

Fasad spets för fjädrande rörpinne Standard-spets

2x120mm	2x125mm
3x130mm	3x140mm
4x135mm	4x145mm
5x155mm	5x190mm
6x175mm	6x205mm
8x200mm	8x230mm



Art.nr:
583530 Special drivdornsats **799:-**

R!MAC Mässing Drivdornsats SKONSAMMA & GNISTFRIA MED ERGOHANDTAG

- 10x250mm
- 12x250mm
- 15x250mm
- 20x250mm
- Lev i plastlåda



Art.nr:
581020 Mässing drivdornsats **1385:-**

R!MAC ERGOSMALL Drivdornsats

- 2-3-4-5-6-8 mm
- Ergohandtag med slagskydd
- Lev i plastlåda



Art.nr:
20420 Drivdornsats **487:-**

R!MAC ERGOLARGE Drivdornsats

- Extra långa dorn, 130-310 mm
- Ergohandtag
- 3-4-5-6-8-10-12-14-16 mm



Art.nr:
583160 Drivdornsats **1825:-**

R!MAC Xtra långa Drivdornsats

ETT MÅSTE FÖR VARJE FORDONSVERKSTAD

- 3x175mm
- 4x185mm
- 5x195mm
- 6x195mm
- 8x195mm
- 10x195mm
- Lev i behändig kassett



Art.nr:
587300 Drivdornsats **720:-**

BESSEY TGRC Skruvtving

I GJUTJÄRN
MED TRÄ-
HANDTAG

- Spänntryck >5500N



Art.nr: Spännvidd: Djup:

Art.nr:	Spännvidd:	Djup:	Pris:
TGRC10	100mm	50mm	150:-
TGRC12	120mm	60mm	192:-
TGRC16	160mm	80mm	235:-
TGRC20	200mm	100mm	323:-
TGRC25	250mm	120mm	395:-
TGRC30	300mm	140mm	499:-
TGRC40	400mm	175mm	589:-

BESSEY GS Skruvtving Classic

SMIDD MED
T-HANDTAG

- Spänntryck >5000N



Art.nr: Spännvidd: Djup:

Art.nr:	Spännvidd:	Djup:	Pris:
GS16K	160mm	80mm	335:-
GS20K	200mm	100mm	449:-
GS25K	250mm	120mm	542:-
GS30K	300mm	140mm	680:-
GS40K	400mm	120mm	783:-
GS50K	500mm	120mm	840:-
GS60K	600mm	120mm	878:-
GS80K	800mm	120mm	1050:-

BESSEY GZ-KG Skruvtving

LEDBART HANDTAG

- Spänntryck >5000N



NYHET!

Art.nr: Spännvidd: Djup:

Art.nr:	Spännvidd:	Djup:	Pris:
GZ25KG	250mm	120mm	699:-
GZ30-12KG	300mm	120mm	775:-
GZ40-12KG	400mm	120mm	835:-
GZ50-12KG	500mm	120mm	879:-
GZ60-12KG	600mm	120mm	939:-

BESSEY - PROFFSENS SJÄLVKLARA VAL!

BESSEY SG Skruvtving

SMIDD MED T-HANDTAG

- Spänntryck >12000 N
- Svivlande tryckplatta
- Sexkantsgrepp på spännskruven



Art.nr: Spännvidd: Djup:

Art.nr:	Spännvidd:	Djup:	Pris:
SG25M	250mm	140mm	1455:-
SG30M	300mm	140mm	1520:-
SG40M	400mm	140mm	1700:-
SG50M	500mm	140mm	1800:-
SG60M	600mm	140mm	1970:-
SG80M	800mm	140mm	2180:-
SG100M	1000mm	140mm	2370:-
SG125M	1250mm	140mm	2780:-
SG150M	1500mm	140mm	2980:-

BESSEY STB Heavy-Duty Tving

SMIDD MED T-HANDTAG

- Spänntryck >22000 N
- Svivlande tryckplatta
- Sexkantsgrepp på spännskruven



Art.nr: Spännvidd: Djup:

Art.nr:	Spännvidd:	Djup:	Pris:
STB30M	300mm	175mm	2775:-
STB40M	400mm	175mm	2980:-
STB50M	500mm	175mm	3110:-
STB60M	600mm	175mm	3245:-
STB80M	800mm	175mm	3365:-
STB100M	1000mm	175mm	3510:-
STB125M	1250mm	175mm	4435:-

BESSEY GSH Snabbtving Classic

SMIDD

- Spänntryck >7000 N
- Lossar ej av vibrationer



Art.nr: Spännvidd: Djup:

Art.nr:	Spännvidd:	Djup:	Pris:
GSH12	120mm	60mm	680:-
GSH16	160mm	80mm	727:-
GSH20	200mm	100mm	847:-
GSH25	250mm	120mm	967:-
GSH30	300mm	140mm	1165:-
GSH40	400mm	120mm	1214:-
GSH50	500mm	120mm	1244:-
GSH60	600mm	120mm	1310:-

BESSEY Tryckplattor



Art.nr: Passar till:

Art.nr:	Passar till:	Pris:
3101183	GZ-GS-TGRC <25 4/frp	216:-/frp
3101188	GZ-GS-TGRC >30 4/frp	245:-/frp
3100736	SL-SG-STB-SGU 1/frp	410:-/st

BESSEY Tryckplatta inkl spindel



Art.nr: Passar till:

Art.nr:	Passar till:	Pris:
3100398	SL, SGL, GFL	710:-
3100399	SG, SGU, GSM	865:-

STRONGHAND Skruvtving

SMIDD MED T-HANDTAG

- Späntryck >11000 N
- Svivlande tryckplatta
- Sexkantsgrepp på spännskraven



Art.nr:	Spännvidd:	Djup:	
UM105M	267mm	140mm	938.-
UM125M	318mm	140mm	1035.-
UM165M	419mm	140mm	1160.-
UM205M	521mm	140mm	1345.-
UM315M	800mm	140mm	1650.-
UM420M	1067mm	140mm	1895.-

STRONGHAND Skruvtving

SMIDD MED T-HANDTAG

- Späntryck >11000 N



Art.nr:	Rördiameter:	
CPL45	50-100mm	1100.-
CPL75	100-140mm	1420.-

RÖRSVETSTVING

DET IDEALA ENKLA HJÄLP-MEDLET VID RÖRSVETSNING



Art.nr:	Rördiameter:	
RTG15K	15-160mm	724.-
RTG30K	45-220mm	960.-
RTG50K	100-260mm	1435.-
RTG70K	120-430mm	2149.-

STRONGHAND Multi-tving 4-In-1

MED T-HANDTAG



Art.nr:	Längd:	Djup:	
UG85M-C3	216mm	121mm	669.-
UG125M-C3	318mm	140mm	795.-

STRONGHAND Enhandstving

MED T-HANDTAG

- Späntryck <12000 N



Art.nr:	Längd:	Djup:	
UDV45M	90mm	80mm	355.-
UDV65M	140mm	80mm	389.-

BESSEY EZS Enhandstving

- Späntryck >200kg
- Lossar ej av vibrationer



Art.nr:	Spännvidd:	Djup:	
721581	150mm	80mm	374.-
723081	300mm	80mm	417.-
724581	450mm	80mm	451.-
726081	600mm	80mm	495.-
729081	900mm	80mm	580.-

STRONGHAND Svetsvinkeltving



Art.nr:	Längd:	Höjd:	
WAC35D	122mm	35mm	2387.-
WAC-45	135mm	64mm	3490.-

KUKKO Svetsvinkeltving



Art.nr:	Max diameter:	
450-050	50mm	1950.-
450-100	100mm	2995.-

BESSEY Universalsax

- Universalsax med blad av rostfritt stål
- Ergonomiskt grepp i tvåkomponentsmaterial



Art.nr:

D820200	Universalsax 200mm	195,-
D820250	Universalsax 250mm	259,-

ERDI D16 Plåtsaxar i set

- Robust utförande
- Svartlackerade skänklar
- Lång och rund ögla



Art.nr:

D860200	Industrisax 200mm	215,-
D860250	Industrisax 250mm	340,-

DURLACH Bänksax

**FÖR TUNNPLÅT,
PLATTJÄRN
& RUNDJÄRN**

Art.nr:

Utförande:

3070040000	Plåt 4mm/ Ø11mm	2570,-
3070050000	Plåt 5mm/ Ø11mm	3210,-
3070060000	Plåt 6mm/ Ø13mm	4580,-



ERDI Plåtsax

- Med dubbel utväxling
- Kapacitet 1,2 mm
- Vikt 0,2 kg
- Liten och ergonomisk



Art.nr:

D15A	Höger	315,-
D15AL	Vänster	315,-
D15S	Rak	315,-

ERDI Plåtsax

- Smidd plåtsax.
- Microtandade skär, högsta kvalitet.
- Tre modeller, höger - vänster - rak.
- Kapacitet 1,2 mm



Art.nr:

D 16-SB	Höger	235,-
D 16SN-SB	Rak	235,-
D 16LN-SB	Vänster	235,-

ERDI Falstång

UPPDATERAD MODELL

- Smidd av högkvalitetstål
- Pulverlackerad
- Rak-, 45°- eller 90°-vinkel
- 60 mm bredd
- Genomstucken led för bästa funktion och livslängd



Art.nr:

Utförande: Bredd:

D33-60-P	Rak	60mm	947,-
D34-60-P	45°	60mm	1080,-
D35-60-P	90°	60mm	1145,-

ERDI Multi-Fasonsax

- För långa, raka snitt samt stora radier
- Extra långt skär
- Endast i vänsterklippande utförande



Art.nr:

D22A	Multi-Fasonsax	590,-
-------------	----------------	--------------

BESSEY Universalsax

- Rostfria skär
- Ergo-handtag
- För verkstad, hem, trädgård m m



Art.nr:

D48-2	Universalsax	230,-
--------------	--------------	--------------

ERDI Plåtsax

- Induktionshårdade skär
- Doppade handtag
- Svensk modell, helt öppningsbar



Art.nr:

D216280BSBS	Höger	699,-
D216280LSB	Vänster	699,-

R!MAC Mejsel All-In-One

- Som en skruvmejselsats i en mejsel
- Patenterad mejselspets 7 olika x-spår + mejselspår
- Greppvänligt handtag
- Vändbar klinga

ETT MÅSTE FÖR FIXAREN



PZ 1-2-3
PH 0-1-2-3

Art.nr:

228100 145:-

R!MAC Universalkniv

- Ihopvikbar
- Säkerhetslås
- 5 extra blad i magasin
- Tryckplatta för extra kraft

KANON
PRODUKT



Art.nr:

780102	Universalkniv	199:-
581083	Knivblad, 10 st/frp	51:-

R!MAC Multiverktyg

- 17 funktioner
- Ergonomiskt handtag
- Högsta proffskvalitet
- Levereras med bältesväska



Art.nr:

780101	Multiverktyg	299:-
--------	--------------	-------

R!MAC Hantverkskniv

- Toppkvalité
- Ergonomiskt handtag
- Knivblad genom hela handtaget



Art.nr:

550101	Kolstål	52:-
550102	Rostfritt	52:-

PEDDINGHAUS Metal Cut

- Bladspänning 190 kg
- Snabbspänning för bladbyte
- Bladlängd 300mm
- Bimetallblad Co



Art.nr:

6309000001	Bågfil Metal Cut	470:-
6313310301	Blad, bimetall Co, 24 T/tum, 3/frp	259:-

Brytbladskniv

- Liten och kompakt
- Metallhandtag
- 9 mm knivblad



Art.nr:

260703	Brytbladskniv, 9 mm	26:-
261361	Extra knivblad, 10-pack	29:-

Brytbladskniv

- Ergohandtag
- Magasin med 5 blad
- 18 mm knivblad

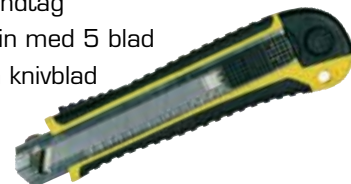

Art.nr:

26915	Brytbladskniv, 18 mm	92:-
581021	Extra knivblad, 10-pack	29:-

R!MAC Bits Box 56

- 56 delar inkl bitshållare
- PH/PZ/SL/TX/TX-BO/Insex



Art.nr:

910056 390:-

R!MAC Bits Box 32

- 32 delar inkl bitshållare
- PH/PZ/SL/TX/TX-BO/Insex



Art.nr:

910032 198:-

R!MAC Bitsmatta 22

- 22 delar inkl bitshållare och borrar
- PH/PZ/SL/TX/4-kant/Insex
- Bältesclips



Art.nr:

910022 110:-

SVETS-/LÅSTÅNG

RUNDADE RÄFFLADE KÄFTAR



Art.nr:	Längd:	Grepp:	
111-05	143mm	32mm	200,-
111-07	192mm	42mm	240,-
111-10	238mm	62mm	268,-
111-12	305mm	75mm	397,-

SVETS-/LÅSTÅNGBÖJDA RÄFFLADE KÄFTAR
MED AVBITARE

Art.nr:	Längd:	Grepp:	
121-05	143mm	32mm	210,-
121-07	192mm	42mm	240,-
121-10	238mm	62mm	290,-
121-12	305mm	75mm	400,-

SVETS-/LÅSTÅNG

OMNI-KÄFTAR



Art.nr:	Längd:	Grepp:	
131-07	202mm	52mm	262,-
131-10	254mm	67mm	280,-
131-12	307mm	70mm	384,-

**GRIP-ON - SVETSARENS BÄSTA VÄN!****SPETSLÅSTÅNG**

LÅNGA KÄFTAR



Art.nr:	Längd:	Grepp:	
127-06	176mm	50mm	219,-
127-10	232mm	68mm	292,-
127-12	300mm	130mm	434,-

SVETS-/LÅSTÅNG

MED TRYCKPLATTOR



Art.nr:	Längd:	Grepp:	Käftlängd:	
233-06	194mm	60mm	66mm	353,-
233-10	239mm	45mm	34mm	373,-
233-12	290mm	100mm	82mm	400,-

SVETS-/LÅSTÅNG

MED TRYCKPLATTOR



Art.nr:	Längd:	Grepp:	Käftlängd:	
224-06	178mm	50mm	58mm	294,-
224-12	300mm	100mm	90mm	453,-
224-14	365mm	150mm	130mm	507,-
224-18	470mm	230mm	240mm	670,-
224-24	630mm	370mm	400mm	775,-

SVETSLÅSTÅNG

Art.nr:	Längd:	Grepp:	Käftlängd:	
124-06	171mm	60mm	50mm	234,-
124-12	288mm	110mm	92mm	359,-
124-18	470mm	260mm	260mm	584,-
124-24	620mm	400mm	410mm	632,-

SVETSLÅSTÅNG

VINKLAD



Art.nr:	Längd:	Grepp:	Käftlängd:	
233A	190mm	60mm	80mm	339,-

SVETS-/LÅSTÅNGFÖR ANVÄNDNING I
SVETSBORD/MASKINBORD/
PELARBORRMASKINER MM

- Använd med tex T-spårs-mutter eller låstapp

**SVETSLÅSTÅNG**

RUNDA/FYRKANTIGA RÖR



Art.nr:	Längd:	Grepp:	Käftlängd:	
125-09	230mm	60mm	67mm	325,-
125-12	290mm	90mm	87mm	433,-

SVETS-/LÅSTÅNG

MED EN RÖRLIG TRYCKPLATTA



Art.nr:	Längd:	Grepp:	Käftlängd:	
123-10	235mm	45mm	43mm	317,-



Art.nr:	Längd:	Grepp:	Käftlängd:	
222B12	280mm	100mm	78mm	577,-
222B14	390mm	145mm	145mm	627,-
222B18	500mm	225mm	255mm	653,-
222B24	655mm	310mm	415mm	674,-

SVETS-/LÅSTÅNG MED BREDA KÄFTAR



Art.nr:	Längd:	Grepp:	Käftlängd:	
128-08	202mm	55mm	44mm	433:-

STRONGHAND RÖRSVETSTÅNGER



Art.nr:	Rördiam:	
PG622VM	28-51 mm	241:-
PG114VM	38-63mm	382:-

VERKSTADSSTOL

- Höjd: 540-645 mm
- 4 hjul, varav 2 bromsade
- Praktisk förvaringshylla



Art.nr:	
793200	1990:-

SVETS-/LÅSTÅNGS- SORTIMENT

FÖR VÄGGMONTAGE



Art.nr:	Verkstadsortiment	4580:-
WHC1-SET16		

BESSEY MASKINSPÄNNARE



- Vertikal
- Späntryck < 2500N

Art.nr:	Spännvidd:	
STC-HH70	65mm	382:-

KNÄMATTAN



- Bekvämt dämpande knämatta
- Ytbeläggning skyddar mot olja, fett mm
- 446x210mm

Art.nr:	
ZE-03	210:-

SVETS-/LÅSTÅNGS- SET

I RULLFODRAL



Art.nr:	Innehåller:	
GC-SET4	121, 05, 07, 10, 127-06	867:-

- Vertikal
- Späntryck < 2500N

Art.nr:	Spännvidd:	
STC-HH50	45mm	369:-

STRONGHAND ARMSTÖD

- Bekvämt armstöd vid svetsning
- Magnetfot



Art.nr:	
ARA18	995:-

SVETS-/LÅSTÅNGS- SET MED HÅLLARE FÖR BÄNKMONTAGE



Art.nr:	Innehåller:	
HK-SET4	2st 131-10 + 2st 1010	795:-

- Horisontell
- Späntryck < 2500N

Art.nr:	Spännvidd:	
STCI-HH25	16mm	342:-

STRONGHAND TIG FEEDER

- Perfekt trådmatare vid TIG-svetsning
- Enkelt justerbar

Art.nr:	
ATF100	329:-



MEDID Pocket Mini 2.0

- Fickvattenpass, 10cm
- Stryktåligt
- Hög precision, 0,5mm/m
- 2 libeller
- V-formad magnetfot, 3kg lyftkraft



Art.nr:

77110 295.-

MEDID Basic Torpedvattenpass

- Längd 200mm
- Stryktåligt
- Med magnet

Art.nr:

58300 200mm 92.-



MEDID Top Torpedvattenpass

- Längd 230mm
- Stryktålig ABS-plast
- Hög precision, 0,5mm/m
- Stark magnet

Art.nr:

22730 230mm 149.-



MEDID DP54 Lasermätare

- Mäter med ett knapptryck längd/area/volym
- Mätområde 5cm–40m
- Lättavläst, upplyst display
- Hög precision, $\pm 1,5$ mm



Art.nr:

PD54 1290.-

MEDID Alu Torpedvattenpass

- Längd 245 mm
- 3 libeller
- Hög precision, 1,0mm/m



Art.nr:

80245S 245mm 149.-

MEDID Top Vattenpass

- Med eller utan magnet
- Toppkvalité
- Plumb Site@ Dual-View
- Hög precision, 0,5mm/m

Art.nr:

77940	40 cm	245.-
77960	60 cm	285.-
77980	80 cm	325.-
77940M	40 cm magnet	329.-
77960M	60 cm magnet	369.-
77980M	80 cm magnet	399.-

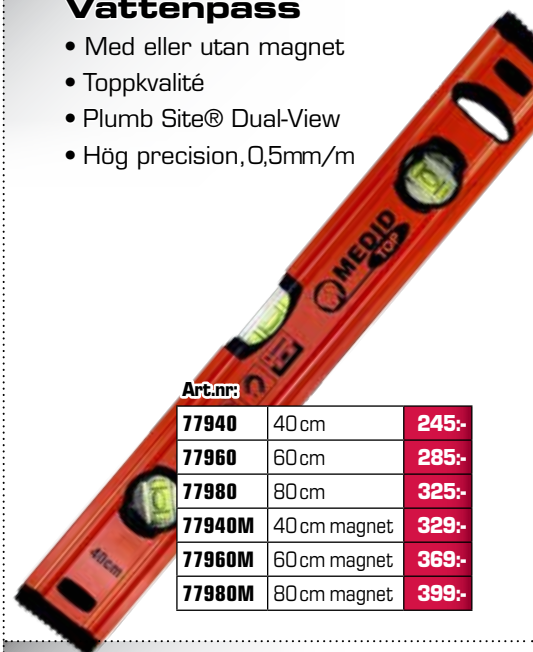

MEDID Krysslaser

- 1 vertikal och 2 horisontella linjer vid 90° korsningar - framåt/uppåt.
- Starka hopfällbara ben för manuell vinkelmontering och höjdjustering. Självnivellerande.
- Grön laserstråle.
- Visuellt och hörbart utanföräckvidd-varning.
- 1/4" och 5/8" stativgänga.
- Laserräckvidd: Inomhus: 30m. Uteområde med detektor: 60m.
- Självnivelleringsområde: $\pm 3^\circ$.
- Noggrannhet: $\pm 0,2$ mm/m



Art.nr:

87339 3790.-



MEDID Digitalt Vattenpass

- Mäter i grader och mm
- Längd 600mm
- Tillverkad i aluminium
- Noggrannhet $\pm 0,2^\circ$



Art.nr:

262010 1790.-

MEDID Digitalt Vinkelvattenpass

- Belyst digital display
- Hold-funktion (sparar uppmätta värden) och REF-funktion, ref. vinkel sparas och överförs
- Max mätvinkel 225°
- Noggrannhet $\pm 0,10^\circ$ ($=0,5$ mm/m)
- Leveras i förvaringsväska



Art.nr:

490045 400mm 995.-

MEDID Analogt Vinkelvattenpass

- Tillverkad i aluminium
- Område 0–220°
- Analog avläsning
- Längd 480mm
- Tolerans 0.5°



Art.nr:

584800 870.-

MÅTTSTOCK i trä och plast, 2m

- Linjalfunktion
- 10 delar
- Tysktillverkad

Art.nr: 542000 trä

Art.nr: 2000 plast

Art.nr:

542000	Trä	66:-
2000	Plats	96:-

STÅLMÅTTBAND med vev

- Snygg och robust design
- Infällbar vev
- Greppvänligt kompositutförande

Art.nr:

264020	Längd 20m	485:-
264030	Längd 30m	645:-
264050	Längd 50m	859:-

MÅTTBAND med magnet

- Snygg och robust design.
- Bältesclips.
- Handledsbygel.

KANON
PRODUKT

Art.nr:

3419M	Längd 3m	162:-
5419M	Längd 5m	174:-
8425M	Längd 8m	264:-
2515M	Längd 15m	530:-

MINISKJUTMÅTT FÖR BRÖSTFICKAN

- Längd 115 mm
- Mätområde 100mm/4"
- Tolerans 0.1 mm
- Ytter/inner mått

Art.nr:

261820	196:-
--------	-------

SKJUTMÅTT

- Mätområde 150/500 mm
- Tolerans 0.05 mm

Art.nr:

582016	150mm	387:-
213106	500mm	3100:-

DIGITALT SKJUTMÅTT

- Måttlängd 150mm
- Digital display
- Lev i etui

Art.nr:

291500	635:-
--------	-------

DJUPSKJUTMÅTT

- Rostfri
- Måttlängd 200mm
- Lev i etui

Art.nr:

265820	755:-
--------	-------

RITSMÅTT

- Rostfri
- 200 mm
- Kullagrad rulle
- HM-stift

Art.nr:

262000	999:-
--------	-------

RITSPENNA

- HM-stift

Art.nr:

582460	62:-
--------	------

SWP SVETSMÅTT typ MGB

TUM/MM 0-25,4 mm

Art.nr:

1045	627:-
------	-------

SVETSMÅTT A/Råg/60°/70°/80°/90°

Art.nr:

309995	358:-
--------	-------

STÅLSKALA rostfri

- Semiflexibel
- Reflexfri
- mm-skala

Art.nr:

105601	Längd 300mm	150:-
105602	Längd 500m	154:-

SMIDES- & VINKELHAKAR med fot

- Vinkelhake: Semiflexibel, graderad rostfri skala och fot av aluminium
- Smidesvinkel: I enlighet med DIN 875/1 och 875/3

Art.nr:

26221	Smidesvinkel 200x130mm	618:-
580222	Smidesvinkel 300x180mm	380:-
582048	Vinkelhake 200mm	246:-
582049	Vinkelhake 250mm	272:-
582050	Vinkelhake 300mm	335:-
582051	Vinkelhake 400mm	413:-

IREGA Skiftnyckel 99W

- Svenskt utförande
- Xtra wide – standard hos oss
- Standardhandtag
- Tydlig måttskala
- Toppkvalité – made in Spain

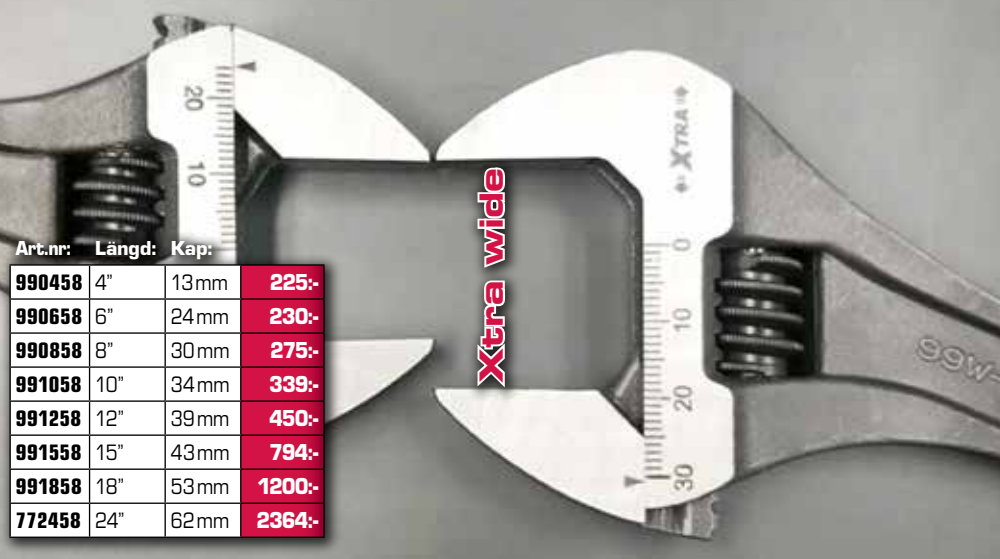

Art.nr:	Längd:	Kap:	
990458	4"	13mm	225:-
990658	6"	24mm	230:-
990858	8"	30mm	275:-
991058	10"	34mm	339:-
991258	12"	39mm	450:-
991558	15"	43mm	794:-
991858	18"	53mm	1200:-
772458	24"	62mm	2364:-

IREGA Skiftnyckel XL 771

- När storleken har betydelse...
- Måttskala



Art.nr:	Längd:	Kap:	
771300	30"	77mm	5595:-

SVERIGES BREDASTE SKIFTNYCKELSKOMPLEMENT!**IREGA Skiftnyckel 99W Ergo**

- Svenskt utförande
- Xtra wide – standard hos oss
- Ergo-handtag
- Tydlig måttskala
- Toppkvalité – made in Spain



Art.nr:	Längd:	Kap:	
990006	6"	24mm	275:-
990008	8"	30mm	320:-
990010	10"	34mm	390:-
990012	12"	39mm	330:-

IREGA Skiftnyckel Xtreme Wide 99SWO

- Svenskt utförande
- Storleken har betydelse, kompakt utförande med extremt stor gripvidd
- Ergohandtag
- Måttskala



Art.nr:	Längd:	Gripvidd:	
996058	6"	34mm	375:-
998058	8"	39mm	475:-
910058	10"	53mm	235:-

IREGA Skiftnyckel Slim 99XS/99SWOXS

- Svenskt utförande
- Tunna käftar för "tajta" jobb
- Med eller utan ergohandtag
- Måttskala



Art.nr:	Grepp:	Längd:	Gripvidd:	Käftdim:	
990499	Std	4"	13mm	2,5mm	235:-
990699	Std	6"	24mm	2,5mm	275:-
331060	Ergo	6"	34mm	4,5mm	395:-
331080	Ergo	8"	39mm	4,5mm	420:-

IREGA SKIFT-NYCKEL 99WR

- Svenskt utförande
- Vändbara käftar för användning på både mutter och rör
- Klassisk VVS-hjälpreda



Art.nr:	Längd:	Gripvidd:	
995806	6"	27mm	275:-
995808	8"	34mm	325:-
995810	10"	40mm	345:-
995812	12"	45mm	520:-

SUPER-EGO Rörtång Alu

- Stark och ca 40% lättare än traditionella rörtänger
- Aluminium-/ titanlegering
- Laserskurna tänder för bästa grepp



Art.nr:	Längd:	Kap:	Vikt:	
1041800	18"	2 1/2"	1,6kg	1253:-
1042400	24"	3"	2,5kg	1955:-
1043600	36"	5"	5,2kg	4060:-
1044800	48"	6"	8,7kg	7500:-
1000001640	60"	8"	12,6kg	10999:-

SUPER-EGO Kedjerörtång

- Robust modell för de tuffaste jobben
- Reversibelt skurna tänder i specialstål
- För både höger- och vänstergång



Art.nr:	Längd:	Kap:	Vikt:	
1033300	1122mm	167mm	12,6kg	5999:-
1033400	1278mm	220mm	17,0kg	7710:-
1033500	1625mm	325mm	24,2kg	14145:-

R!MAC LYFT-MAGNETER

- Lyftmagneter för säkra lyft och hantering
- För både runda och plana material
- Tydlig lyfttabell på magneten
- Säkerhetsklass 3:1, CE-certifierad



Art.nr:	Max lyftvikt: plana/runda mtrl	
103030	100/30kg	1890:-
301090	300/100kg	3795:-
602018	600/200kg	5450:-
100303	1000/300kg	8750:-

R!MAC SPAK-LYFTBLOCK

- Robust modell med utväxling för säkra lyft
- Neutralläge för snabbinställning
- Bägge krokarna har säkerhetsspärr
- CE-certifierad



Art.nr:	Lyftkap. (kg)	Lyfthöjd (m)	
751500	750	1,5	1290:-
151500	1500	1,5	1690:-
301500	3000	1,5	2495:-
601500	6000	1,5	3995:-

R!MAC KEDJE-LYFTBLOCK

- Robust modell med utväxling för säkra lyft
- Bägge krokarna har säkerhetsspärr
- CE-certifierad



Art.nr:	Lyftkap. (kg)	Lyfthöjd (m)	
053000	500	3,0	1250:-
103000	1000	3,0	1450:-
203000	2000	3,0	1950:-
303000	3000	3,0	2590:-

BANDSTROPP

- Mjuk och flexibel lyftstropp
- Traditionell färgkodning



Art.nr:	Lyftvikt (kg)	Längd (m)	Färg	
010179	1000	1	lila	81:-
010279	1000	2	lila	89:-
010379	1000	3	lila	124:-
010479	1000	4	lila	143:-
010579	1000	5	lila	179:-
020179	2000	1	grön	89:-
020279	2000	2	grön	135:-
020379	2000	3	grön	180:-
020479	2000	4	grön	258:-
020579	2000	5	grön	325:-
020679	2000	6	grön	358:-
790303	3000	3	gul	258:-
790304	3000	4	gul	395:-
790305	3000	5	gul	526:-
790306	3000	6	gul	612:-
790403	4000	3	grå	432:-
790404	4000	4	grå	545:-
790405	4000	5	grå	612:-
790406	4000	6	grå	764:-
790503	5000	3	röd	654:-
790504	5000	4	röd	758:-
790505	5000	5	röd	865:-
790506	5000	6	röd	1089:-
790508	5000	8	röd	1522:-

SPÄNNBAND

- Kraftigt spännanordning
- Klassisk universalmodell



Art.nr:	L x B (m x mm)	Brott/surming (kg)	Maxlast (kg)	
859410	5 x 25	1000/1500	1000	100:-
859386	5 x 35	2000/3000	1000	156:-
859394	10 x 50	4000/6000	2000	279:-

SPÄNNBAND Automatiskt

- Automatisk inrullning av bandet
- Galvaniserade krokar
- Snabb och säker surming



Art.nr:	L x B (m x mm)	Brott/surming (kg)	Maxlast (kg)	
474053	3 x 25	600/900	300	223:-
474061	3 x 50	1500/2360	750	380:-

RUNDSLING

- Mjuk och flexibel rundsling
- Traditionell färgkodning



Art.nr:	Lyftvikt (kg)	Längd (m)	Färg	
791001	1000	1	lila	68:-
791002	1000	2	lila	124:-
790201	2000	1	grön	107:-
790202	2000	2	grön	176:-
790203	2000	3	grön	291:-
790204	2000	4	grön	335:-

GARAGE-DOMKRAFT 3 ton

- Dubbla hydraulkolvar
- Max lyfthöjd 465 mm
- Minhöjd 133 mm
- Plattform Ø113 mm
- Gjutjärnshjul



Art.nr:	
300079	2390:-

KUKKO Lagerseparatorset

MED SNABBSPINDEL OCH MOTHÅLL



Art.nr: mm

17-K	8-60	3400:-
17-A	12-75	5790:-
17-B	22-115	8350:-
17-C	25-155	11700:-

KUKKO Universellt 2-/3-armat avdragarset

STANDARD-KÄFTAR



Art.nr: mm mm

K-2030-10	120-130	100-350	9400:-
-----------	---------	---------	--------

KUKKO Invändigt lageravdragarset

Art.nr: mm

25-A	12-46	10700:-
25-B	12-70	15100:-

KUKKO Lagerseparator med snabbspindel

Art.nr: mm

15-00	6-40	1125:-
17-0	8-60	1810:-
17-1	12-75	2350:-
17-2	22-115	3450:-
17-3	25-155	5490:-

KUKKO 2-armad avdragare

STANDARD-KÄFTAR



Art.nr: mm mm

20-1	90	100	1430:-
20-10	120	100	1570:-
20-2	160	150	2850:-
20-20	200	150	3150:-
20-3	250	200	5690:-
20-30	350	200	6300:-
20-4	520	200	11500:-

KUKKO Invändig lageravdragare

Art.nr: mm

21-0	5-8	1120:-
21-01	8-12	1120:-
21-02	10-14	1120:-
21-1	12-16	1120:-
21-2	14-19	1120:-
21-3	18-23	1120:-
21-4	20-30	1120:-
21-5	28-40	1260:-
21-6	35-46	1400:-
21-7	45-58	1890:-
21-8	56-70	2390:-
21-9	70-100	3750:-

**KUKKO Draganordning för lagerseparator**

Art.nr: mm mm

18-00	6-40	60	1020:-
18-0	71-150	50-110	1030:-
18-1	122-200	60-150	1830:-
18-2	125-250	60-200	2700:-
18-3	144-300	80-300	4590:-
18-4	134-350	120-380	11000:-
18-5	225-400	150-440	15950:-

KUKKO Avdragar- armar

STANDARD KÄFTAR LEV. I PAR



Art.nr: mm Passar till



1-90-P	100	20-1/10	820:-
2-150-P	150	20-2/20	1490:-
3-200-P	200	20-3/30/4/40	3150:-
1-190-P	200	20-1/10	1470:-
1-250-P	250	20-1/10	1680:-
2-300-P	300	20-2/20	2690:-
3-400-P	400	20-3/30/4/40	4190:-

KUKKO Mothåll till invändiga lageravdragare

Art.nr: Passar till

22-1	21-0/01/02/1/2/3/4/5	1130:-
22-2	21-3/4/5/6/7/8	1550:-
22-3	21-6/7/8/9	3100:-

KUKKO Glidhammare för gängade applikationer INKLUSIVE GÄNGADAPTRAR

Art.nr:	22-0-05	22-0-17	22-0-50
Längd mm	290	320	700
Vikt kg	0,5	1,7	5,0
	M12	M16x1,5	G1/2"
	M12/M10	M16x1,5-G1/2"	
	M10/M7	G1/2"-15-16G-M10	G1/2"-G3/4"
	890:-	2950:-	3550:-



KUKKO Hydraultillsats

- Konverterar din traditionella avdragare till hydraulisk
- Kap: 10-30ton



Art.nr:	Höjd:	Slaglängd:	Maxtryck:	
9-1	60mm	10mm	10ton	2800:-
9-2	87mm	15mm	15ton	3450:-
9-3	113mm	7mm	30ton	8350:-

KUKKO Universell 2-armad avdragare

SJÄLV-
CENTRERANDE
STANDARD-
KÄFTAR



Art.nr:	mm	mm	
43-1	60	50	720:-
43-2	70	70	740:-
43-3	80	80	720:-
44-1	100	100	850:-
44-2	120	120	1350:-
44-3	160	160	2100:-
44-4	250	200	2750:-

KUKKO Universell 3-armad avdragare

SJÄLV-
CENTRERANDE
STANDARD-
KÄFTAR



Art.nr:	mm	mm	
43-11	60	50	870:-
43-12	70	70	880:-
43-13	80	80	940:-
45-1	100	100	1250:-
45-2	120	120	1850:-
45-3	160	160	2750:-
45-4	250	200	3900:-
45-5	300	250	4800:-

KUKKO Kombi- avdragare

- Konverteras enkelt till 2- eller 3-armad
- För både ut- och invändig avdragning



Art.nr:	mm	mm	mm	
486-1	22-160	130	55-180	3850:-

KUKKO Universell 2-armad avdragare

SVIVLANDE
STANDARD-
KÄFTAR



Art.nr:	mm	mm	
41-0	60	40	500:-
41-1	65	65	500:-
41-2	80	80	570:-
41-3	90	120	1110:-
41-4	130	160	1150:-
41-5	180	200	2150:-

KUKKO Universell 3-armad avdragare

SVIVLANDE
STANDARD-
KÄFTAR



Art.nr:	mm	mm	
42-0	60	40	670:-
42-1	65	65	670:-
42-2	80	80	790:-
42-3	90	120	1550:-
42-4	130	160	2450:-
42-5	180	200	2750:-

KUKKO Utbytesspindlar till avdragare

Art.nr:	Passar bl a till:	
609087	41-1, 42-1, 43-1, 43-11, 43-12, 43-2	430:-
609105	42-1, 42-2, 43-3, 43-13	430:-
610070	41-0, 42-0	430:-
612130	18-0, 44-1, 45-1	580:-
612150	41-3, 42,3	640:-
614160	20-1, 20-10	850:-
614200	41-4, 42-4	850:-
614250	K-2030-10	850:-
618175	18-1	850:-
618210	44-3, 45-3	850:-
621170	18-2	1270:-
621220	20-2, 20-20	1270:-
621300	41-5, 42-5	1270:-
623260	44-4, 45-4	1700:-
623325	44-5, 45-5	1700:-
626300	18-3, 20-3, 20-30	1700:-
633400	18-4, 20-4	3400:-
637600	18-5, 20-5	8100:-
614242	486-1	1280:-

TERRAX by RUKO - TYSKA BORR AV HÖG KVALITET

**TERRAX
Borrsats**

- 1-13mm
- HSS



Art.nr:

A214215RO 845:-

**TERRAX
Borrsatser**

- 1-10mm
- HSS, TiN, CO5
- 3-pack kvalitetsborr för de flesta förekommande material



Art.nr:

A131011 1899:-

**TERRAX
Försänkarsats**

- 6,3-20,5mm (M3-M10)
- HSS



Art.nr:

A102152RO 915:-

**TERRAX
Försänkarsats**

- 6,3-20,5mm (M3-M10)
- TiN



Art.nr:

A102152TRO 1062:-

**TERRAX
Stegborrsats**

- 4-30mm
- HSS



Art.nr:

A101126RO 1539:-

**TERRAX
Stegborrsats**

- 4-30mm
- TiN



Art.nr:

A101126TRO 1785:-

**BORRLÅDA HSS 10-26
Nedsvarvade fästen, 10 mm**

- Innehåll 10 borr:

-10mm
-12mm
-14mm
-16mm
-18mm
-20mm
-22mm
-24mm
-25mm
-26mm

- Nedsvarvat cyl, fasat 10mm-fäste
- Levereras i stabil plåtlåda

*Gör stora
hål med liten
maskinchuck
- endast 10mm
krävs*

STORSÄLJARE!

Art.nr:

107426 2578:-

TERRAX by RUKO - TYSKA BORR AV HÖG KVALITET**TERRAX
Gångverktygsats****M3 TILL M20 - 54 DELAR**

- Plåtlåda
- Snitt/tapp M3-M20
- Hållare snitt/tapp
- HSS-kvalitet



Art.nr:
A245040 **5257:-**

**TERRAX
Borr/Gångverktyg-
sats****M3 TILL M12 - 46 DELAR**

- Plåtlåda
- Snitt/tapp M3-M12
- Borr 2,5-3,3-4,6-5,0-6,8-8,5-10,2
- Hållare snitt/tapp
- HSS-kvalitet



Art.nr:
A245030 **2455:-**

**TERRAX
Borr/Gångverktyg-
sats****M3 TILL M12 - 46 DELAR**

- Plastlåda
- Snitt/tapp M3-M12
- Borr 2,5-3,3-4,6-5,0-6,8-8,5-10,2
- Hållare snitt/tapp
- HSS-kvalitet



Art.nr:
A245021 **2230:-**

**TERRAX
Gångverktygsats****M3 TILL M12 - 31 DELAR**

- Snitt/tapp M3, M4, M5, M6, M8, M10, M12
- Hållare snitt/tapp
- Proffskvalitet i HSS



Art.nr:
A245013 **1625:-**

BORRSORTIMENT**KRYSSLIPADE 170 ST BORR**

- Krysslipade HSS-, HSS-G-, TiN-borr
- 1-7,5mm 10 st/dim
- 8,0-10mm 5 st/dim
- 1-10mm hel/halvsteg

Art.nr:

A250200R0	TiN	2445:-
A214200	HSS-G	1515:-
A205200	HSS (valsad)	1230:-

**BORRLÅDA
MK14-30****MORSEKONAFÄSTE**

- Innehåll 10 borr:
14, 16, 18, 20, 22, 24, 25, 26, 28, 30

Art.nr:

A204002 **2600:-**

**BORRLÅDA****KRYSSLIPADE 220 ST BORR**

- Krysslipade
- 1-13mm x 0,5mm + 3,3-4,2mm
- 1,0-7,5mm 10 st/dim
- 8,0-13,0mm 5 st/dim
- Din 338 slipade HSS

Art.nr:

A214220 **3859:-**

**RUKO Borrdisplay**

- Krysslipade HSS-G
- 1-10mm
- 1/10 steg
- 91 st borr



Art.nr:

214223 1-10mm **3247:-**

**TERRAX
Hålsågset**

- Hålsågsdä: 22-29-35-44-51-68mm
- 2 hållare + borr
- Variabel tandning
- Bimetall

Art.nr:

A106340 **775:-**



RUKO - TYSKA BORR AV HÖGSTA KVALITET

RUKO HSS-G Borrsats

- 1-10mm /1-13mm
- Krysslipade HSS-G
- Komfortkassett



Art.nr:

214214RO	1-10mm	510,-
214215RO	1-13mm	1010,-

RUKO TIN Borrsats

- 1-10mm/1-13mm
- Tinbelagda
- Krysslipade
- Komfortkassett



Art.nr:

250214TRO	1-10mm	550,-
250215TRO	1-13mm	1150,-

RUKO Co5 Borrsats

- 1-10mm/1-13mm
- Coboltlegerade
- Krysslipade
- Komfortkassett



Art.nr:

215214RO	1-10mm	729,-
215215RO	1-13mm	1525,-

RUKO UNiXtra Superborr HSS-E-co5

**PROBLEMLÖSAREN
VID BORRNING I
SVÅRA MATERIAL**

- Spetsvinkel 135°
- Spiralvinkel 40°
- Specialslipad
- Fasat skaft >4mm



Art.nr:

228214RO	1-10mm	1995,-
228215RO	1-13mm	2900,-

RUKO MAXIBOX Borrsats

- Valsade borrar HSS
- 1-10mm
- Hel/halvsteg 19 st



Art.nr:

205225SK	1-10mm	185,-
----------	--------	-------

RUKO HSS-G Borrsats vänster

- 1-10mm /1-13mm
- Krysslipade
- Komfortkassett



Art.nr:

214214LIRO	1-10mm	1100,-
214215LIRO	1-13mm	2480,-

RUKO Flowstep Specialborr

- För extremt snabb borring
- Energibesparande – optimerat för användning i batterimaskiner
- Optimerad livslängd – upp till 5 ggr fler borringar
- Perfekt centrering även utan körslag, utmärkt vid borring i tex rör eller andra runda material
- 1-10mm /1-13mm
- Flowstep-slipade

Art.nr:

259214RO	1-10mm	HSS-G	1690,-
259215RO	1-13mm	HSS-G	2200,-
259214ERO	1-10mm	HSS-Co5	2680,-
259215ERO	1-13mm	HSS-Co5	3350,-



NYHET!



RUKO - TYSKA BORR AV HÖGSTA KVALITET

RUKO Stegborrset

- 4-12
- 4-20
- 4-30
- CBN-slipade



Art.nr:
101026RO 1785:-

RUKO UltimateCut Stegborrset

- 6-12
- 6-20
- 6-27
- Unik RUna TEC-beläggning



Art.nr:
101087PRO 4200:-

RUKO Skruvhålsstans

- Med kullager för mindre belastning (exkl 109127)
- För stål och rostfritt, tex diskbänkar
- Upp till 75% tidsbesparing



RUKO Stegborr

HSS CBN-slipat

- CBN-slipade
- Lasermärkta dim.steg
- Ny unik skärgeometri för snabb och gradfri håltagning i stål och rostfritt

RUKO UltimateCut

NYTT UNIKT STEGBORR

- Unik RUna TEC-beläggning
- För godstjocklek <10mm
- Lasermärkta dim.steg
- Upp till 75% tidsbesparing - 3 moment i 1



Art.nr.	Dim	Passande för tex	à pris
109127	12,7 mm	M12, PG7, 1/2"	356:-
109152K	15,2 mm	PG9	656:-
109165K	16,5 mm	M16	721:-
109186K	18,6 mm	PG11	721:-
109190K	19,0 mm	3/4"	728:-
109204K	20,4 mm	M20, PG13,5	671:-
109225K	22,5 mm	PG16, 7/8", rör 1/2"	710:-
109230K	23,0 mm	M22	754:-
109254K	25,4 mm	M25, 1"	769:-
109283K	28,3 mm	PG21, 3/4"	769:-
109305K	30,5 mm	M30, 1 1/8"	825:-
109325K	32,5 mm	M32	865:-
109350K	35,0 mm	1 3/8"	865:-
109370K	37,0 mm	PG29	865:-
109400K	40,0 mm	M40	1139:-
109470K	47,0 mm	PG36	1310:-
109505K	50,5 mm	M50	1579:-
109540K	54,0 mm	PG42, 2 1/8"	1691:-
109600K	60,0 mm	PG48	1995:-
109635K	63,5 mm	M63, 2 1/2"	2225:-

RUKO Betongborr

SDS-plusfäste

- 2-skärigt HM-borr
- Spetsvinkel 130°
- Högkvalitativt proffsborr



Art.nr.	Benämning	à pris	Art.nr.	Benämning	à pris
211040	Hammarborr SDS+ 4x110 mm	102:-	211141	Hammarborr SDS+ 14x210 mm	188:-
211050	Hammarborr SDS+ 5x110 mm	69:-	211142	Hammarborr SDS+ 14x260 mm	227:-
211051	Hammarborr SDS+ 5x160 mm	82:-	211143	Hammarborr SDS+ 14x310 mm	279:-
211060	Hammarborr SDS+ 6x110 mm	67:-	211150	Hammarborr SDS+ 15x160 mm	225:-
211061	Hammarborr SDS+ 6x160 mm	75:-	211160	Hammarborr SDS+ 16x210 mm	264:-
211063	Hammarborr SDS+ 6x260 mm	146:-	211161	Hammarborr SDS+ 16x400 mm	499:-
211080	Hammarborr SDS+ 8x110 mm	76:-	211163	Hammarborr SDS+ 16,0x250	394:-
211081	Hammarborr SDS+ 8x160 mm	87:-	211164	Hammarborr SDS+ 16x300mm	416:-
211082	Hammarborr SDS+ 8x210 mm	102:-	211180	Hammarborr SDS+ 18x200 mm	384:-
211083	Hammarborr SDS+ 8x260 mm	145:-	211183	Hammarborr SDS+ 18x300 mm	548:-
211100	Hammarborr SDS+ 10x160 mm	99:-	211200	Hammarborr SDS+ 20x200 mm	538:-
211102	Hammarborr SDS+ 10x260 mm	148:-	211201	Hammarborr SDS+ 20x300 mm	542:-
211104	Hammarborr SDS+ 10x310 mm	216:-	211202	Hammarborr SDS+ 20x450 mm	653:-
211106	Hammarborr SDS+ 10x400 mm	289:-	211220	Hammarborr SDS+ 22x450 mm	915:-
211120	Hammarborr SDS+ 12x160 mm	123:-	211221	Hammarborr SDS+ 22x250 mm	758:-
211121	Hammarborr SDS+ 12,0x260	175:-	211250	Hammarborr SDS+ 25x450 mm	995:-
211122	Hammarborr SDS+ 12x210 mm	151:-	211251	Hammarborr SDS+ 25x250 mm	859:-
211123	Hammarborr SDS+ 12x400 mm	325:-			

RUKO Spiralborr**HSS-G DIN338 TYP N****INDUSTRIPACK**

Upp till 10 mm Ø: 10 st./fp.

Över 10 mm Ø: 5 st./fp

Alla priser avseende borr är per styck.

Art.nr.	Benämning	à pris
214010	Borr slipad 1,0mm	11,00
214011	Borr slipad 1,1mm	11,00
214012	Borr slipad 1,2mm	11,00
214013	Borr slipad 1,3mm	11,00
214014	Borr slipad 1,4mm	11,00
214015	Borr slipad 1,5mm	11,00
214016	Borr slipad 1,6mm	11,00
214017	Borr slipad 1,7mm	11,00
214018	Borr slipad 1,8mm	11,00
214019	Borr slipad 1,9mm	11,00
214020	Borr slipad 2,0mm	11,80
214021	Borr slipad 2,1mm	11,80
214022	Borr slipad 2,2mm	11,80
2140225	Borr slipad 2,25mm	13,90
214023	Borr slipad 2,3mm	11,80
214024	Borr slipad 2,4mm	11,80
214025	Borr slipad 2,5mm	11,80
214026	Borr slipad 2,6mm	11,80
214027	Borr slipad 2,7mm	11,80
214028	Borr slipad 2,8mm	11,80
214029	Borr slipad 2,9mm	11,80
214030	Borr slipad 3,0mm	13,00
214031	Borr slipad 3,1mm	13,90
214032	Borr slipad 3,2mm	13,90
2140325	Borr Slipad 3,25mm	15,70
214033	Borr slipad 3,3mm	13,90
214034	Borr slipad 3,4mm	13,90
214035	Borr slipad 3,5mm	13,90
214036	Borr slipad 3,6mm	16,20
214037	Borr slipad 3,7mm	16,20
214038	Borr slipad 3,8mm	16,20
214039	Borr slipad 3,9mm	16,20
214040	Borr slipad 4,0mm	17,70
214041	Borr slipad 4,1mm	18,20
214042	Borr slipad 4,2mm	18,20
2140425	Borr Slipad 4,25mm	21,40
214043	Borr slipad 4,3mm	18,20
214044	Borr slipad 4,4mm	18,20
214045	Borr slipad 4,5mm	19,00
214046	Borr slipad 4,6mm	20,80
214047	Borr slipad 4,7mm	20,80
214048	Borr slipad 4,8mm	20,80
214049	Borr slipad 4,9mm	20,80
214050	Borr slipad 5,0mm	21,50
214051	Borr slipad 5,1mm	24,50
214052	Borr slipad 5,2mm	24,50
214053	Borr slipad 5,3mm	24,50
214054	Borr slipad 5,4mm	24,50
214055	Borr slipad 5,5mm	25,30
214056	Borr slipad 5,6mm	25,30



Art.nr.	Benämning	à pris
214057	Borr slipad 5,7mm	26,70
214058	Borr slipad 5,8mm	26,70
214059	Borr slipad 5,9mm	26,70
214060	Borr slipad 6,0mm	28,80
214061	Borr slipad 6,1mm	33,30
214062	Borr slipad 6,2mm	33,30
214063	Borr slipad 6,3mm	33,30
214064	Borr slipad 6,4mm	33,30
214065	Borr slipad 6,5mm	34,70
214066	Borr slipad 6,6mm	39,20
214067	Borr slipad 6,7mm	39,20
214068	Borr slipad 6,8mm	39,20
214069	Borr slipad 6,9mm	39,20
214070	Borr slipad 7,0mm	39,20
214071	Borr slipad 7,1mm	40,40
214072	Borr slipad 7,2mm	40,40
214073	Borr slipad 7,3mm	40,40
214074	Borr slipad 7,4mm	40,40
214075	Borr slipad 7,5mm	40,40
214076	Borr slipad 7,6mm	47,00
214077	Borr slipad 7,7mm	47,00
214078	Borr slipad 7,8mm	47,00
214079	Borr slipad 7,9mm	47,00
214080	Borr slipad 8,0mm	49,60
214081	Borr slipad 8,1mm	51,00
214082	Borr slipad 8,2mm	51,00
214083	Borr slipad 8,3mm	51,00
214084	Borr slipad 8,4mm	52,20
214085	Borr slipad 8,5mm	52,20
214086	Borr slipad 8,6mm	60,50
214087	Borr slipad 8,7mm	60,50
214088	Borr slipad 8,8mm	60,50
214089	Borr slipad 8,9mm	60,50
214090	Borr slipad 9,0mm	66,70
214091	Borr slipad 9,1mm	66,70
214092	Borr slipad 9,2mm	66,70
214093	Borr slipad 9,3mm	66,70
214094	Borr slipad 9,4mm	66,70
214095	Borr slipad 9,5mm	66,70
214096	Borr slipad 9,6mm	76,90
214097	Borr slipad 9,7mm	76,90
214098	Borr slipad 9,8mm	76,90
214099	Borr slipad 9,9mm	76,90
214100	Borr slipad 10,0mm	90,60
214102	Borr slipad 10,2 mm	90,60
214105	Borr slipad 10,5 mm	90,60
214110	Borr slipad 11,0 mm	107,00
214115	Borr slipad 11,5 mm	112,00
214120	Borr slipad 12,0 mm	124,00
214125	Borr slipad 12,5 mm	139,00
214130	Borr slipad 13,0 mm	154,00

RUKO Spiralborr**HSS-G TIN DIN338 TYP N****INDUSTRIPACK**

Upp till 10 mm Ø: 10 st./fp.

Över 10 mm Ø: 5 st./fp

Alla priser avseende borr är per styck.

Art.nr.	Benämning	à pris
250010T	Borr 1,0mm TiN	13,90
250015T	Borr 1,5mm TiN	13,90
250020T	Borr 2,0mm TiN	13,90
250025T	Borr 2,5mm TiN	14,50
250030T	Borr 3,0mm TiN	14,50
250035T	Borr 3,5mm TiN	17,00
250040T	Borr 4,0mm TiN	19,00
250042T	Borr 4,2mm TiN	21,50
250045T	Borr 4,5mm TiN	21,50
250050T	Borr 5,0mm TiN	25,20
250055T	Borr 5,5mm TiN	28,80
250060T	Borr 6,0mm TiN	32,20
250065T	Borr 6,5mm TiN	41,20
250068T	Borr 6,8mm TiN	48,40
250070T	Borr 7,0mm TiN	48,40
250075T	Borr 7,5mm TiN	52,20
250080T	Borr 8,0mm TiN	61,00
250085T	Borr 8,5mm TiN	67,00
250090T	Borr 9,0mm TiN	77,00
250095T	Borr 9,5mm Ti	82,00
250100T	Borr 10,0mm TiN	109,00
250102T	Borr 10,2mm TiN	109,00
250105T	Borr 10,5mm TiN	109,00
250110T	Borr 11,0mm TiN	129,00
250115T	Borr 11,5mm TiN	137,00
250120T	Borr 12,0mm TiN	149,00
250125T	Borr 12,5mm TiN	160,00
250130T	Borr 13,0mm TiN	177,00

INDUSTRIPAC BORR:

Upp till 10 mm Ø: 10 st./fp

Över 10,2 mm Ø: 5 st./fp

Alla priser avseende borr är per styck.

SB-PAC BORR:

1 st./fp

RUKO Popnitborr**HSS DIN1897 EXTRA KORT**SPETSVINKEL 135° BLANK
KRYSSLIPADE INDUSTRIPAC

Art.nr.	Benämning	à pris
251032	Borr 3,2mm	16,00
2510325	Borr 3,25mm	16,60
251033	Borr 3,3mm	16,00
251041	Borr 4,1mm	20,60
251042	Borr 4,2mm	20,60
251049	Borr 4,9mm	20,60

**V-COIL BITS-
GÄNGTAPPAR**

• M3-M4-M5-M6-M8-M10



Art.nr:

67010

575,-

V-COIL KOMBI-SET

- Borra, gänga, försänk med samma verktyg
- M3-M4-M5-M6-M8-M10
- Bitsfäste och bitshållare



Art.nr:

67200

985,-

**V-COIL BITS-
BORRSATS****TRÄ & METALL**

• 3-10mm



Art.nr:

67101

927,-

RUKO Spiralborr**HSS-R DIN338 TYP N****SB-PACK**
1 st/fp.**NEDSVARVAT FÄSTE**

Art.nr.	Benämning	å pris
200105B	Borr nedsvarvat 10.5mm	93,00
200110B	Borr nedsvarvat 11.0mm	98,00
200115B	Borr nedsvarvat 11.5mm	99,00
200120B	Borr nedsvarvat 12.0mm	110,00
200125B	Borr nedsvarvat 12.5mm	110,00
200130B	Borr nedsvarvat 13.0mm	110,00
200135B	Borr nedsvarvat 13.5mm	141,00
200140B	Borr Nedsvarvat 14.0mm	144,00
200145B	Borr nedsvarvat 14.5mm	154,00
200150B	Borr nedsvarvat 15.0mm	180,00
200155B	Borr nedsvarvat 15.5mm	181,00
200160B	Borr Nedsvarvat 16.0mm	190,00
200165B	Borr nedsvarvat 16.5mm	190,00
200170B	Borr Nedsvarvat 17.0mm	197,00
200175B	Borr nedsvarvat 17.5mm	230,00
200180B	Borr Nedsvarvat 18.0mm	230,00
200185B	Borr nedsvarvat 18.5mm	237,00
200190B	Borr nedsvarvat 19.0mm	237,00
200195B	Borr nedsvarvat 19.5mm	238,00
200200B	Borr nedsvarvat 20.0 mm	277,00
200220B	Borr nedsvarvat 22.0mm	405,00
200240B	Borr nedsvarvat 24.0mm	511,00
200250B	Borr nedsvarvat 25.0mm	518,00

RUKO Spiralborr**HSS-G Co5 DIN338 TYP N****INDUSTRIPACK**
Upp till 10 mm Ø: 10 st/fp.
Över 10 mm Ø: 5 st/fp

Alla priser avseende borrar är per styck.



Art.nr.	Benämning	å pris
215010B	Borr Cobolt 1 mm	40,50
215015B	Borr Cobolt 1,5 mm	34,50
215020B	Borr Cobolt 2 mm	29,50
215025B	Borr Cobolt 2,5 mm	30,50
215030B	Borr Cobolt 3 mm	31,80
215032B	Borr Cobolt 3,2 mm	33,00
215033B	Borr Cobolt 3,3 mm	35,50
215035B	Borr Cobolt 3,5 mm	39,50
215040B	Borr Cobolt 4 mm	41,60
215042B	Borr Cobolt 4,2 mm	42,80
215045B	Borr Cobolt 4,5 mm	46,50
215050B	Borr Cobolt 5 mm	51,40
215055B	Borr Cobolt 5,5 mm	66,00
215060B	Borr Cobolt 6,0 mm	67,50
215065B	Borr Cobolt 6,5 mm	77,00
215068B	Borr Cobolt 6,8 mm	74,50
215070B	Borr Cobolt 7,0 mm	83,00
215075B	Borr Cobolt 7,5 mm	109,00
215080B	Borr Cobolt 8,0 mm	125,00
215085B	Borr Cobolt 8,5 mm	130,00
215090B	Borr Cobolt 9,0 mm	147,00
215095B	Borr Cobolt 9,5 mm	166,00
215100B	Borr Cobolt 10,0 mm	174,00
215105B	Borr Cobolt 10,5 mm	201,00
215110B	Borr Cobolt 11,0 mm	247,00
215115B	Borr Cobolt 11,5 mm	292,00
215120B	Borr Cobolt 12,0 mm	302,00
215125B	Borr Cobolt 12,5 mm	374,00
215130B	Borr Cobolt 13,0 mm	415,00

RUKO Spiralborr**HSS-G Co5 DIN338 TYP N****SB-PACK**
1 st/fp.

Alla priser avseende borrar är per styck.



Art.nr.	Benämning	å pris
2155010	Borr Cobolt 1,0 mm	49,00
2155015	Borr Cobolt 1,5 mm	46,00
2155020	Borr Cobolt 2,0 mm	39,00
2155025	Borr Cobolt 2,5 mm	43,00
2155030	Borr Cobolt 3,0 mm	45,00
2155032	Borr Cobolt 3,2 mm	46,00
2155033	Borr Cobolt 3,3mm	47,00
2155035	Borr Cobolt 3,5 mm	48,00
2155037	Borr Cobolt 3,7mm	48,00
2155040	Borr Cobolt 4,0 mm	53,00
2155041	Borr Cobolt 4,1 mm	56,00
2155042	Borr Cobolt 4,2 mm	57,00
2155045	Borr Cobolt 4,5 mm	60,00
2155048	Borr Cobolt 4,8 mm	61,00
2155050	Borr Cobolt 5,0 mm	62,00
2155055	Borr Cobolt 5,5 mm	81,00
2155060	Borr Cobolt 6,0 mm	85,00
2155065	Borr Cobolt 6,5 mm	96,00
2155068	Borr Cobolt 6,8 mm	101,00
2155070	Borr Cobolt 7,0 mm	102,00
2155075	Borr Cobolt 7,5 mm	118,00
2155080	Borr Cobolt 8,0 mm	132,00
2155085	Borr Cobolt 8,5 mm	138,00
2155090	Borr Cobolt 9,0 mm	162,00
2155095	Borr Cobolt 9,5 mm	175,00
2155100	Borr Cobolt 10,0 mm	196,00
2155102	Borr Cobolt 10,2 mm	240,00
2155105	Borr Cobolt 10,5 mm	246,00
2155110	Borr Cobolt 11,0 mm	303,00
2155115	Borr Cobolt 11,5 mm	346,00
2155120	Borr Cobolt 12,0 mm	373,00
2155125	Borr Cobolt 12,5 mm	435,00
2155130	Borr Cobolt 13,0 mm	479,00

RUKO - TYSKA KVALITETSVERKTYG!**RUKO Spiralborr****HSS DIN345 TYP N****SPETSVINKEL 118° MED MORSEKONA-FÄSTE SB-PACK, 1st/fp**

Art.nr.	Benämning	å pris
204100	Spiralborr 10.0mm MK1	147,00
204105	Spiralborr 10.5mm MK1	147,00
204110	Spiralborr 11.0mm MK1	157,00
204115	Spiralborr 11.5mm MK1	162,00
204120	Spiralborr 12.0mm MK1	166,00
204125	Spiralborr 12.5mm MK1	179,00
204130	Spiralborr 13.0mm MK1	191,00
204135	Spiralborr 13.5mm MK1	219,00
204140	Spiralborr 14.0mm MK1	234,00
204145	Spiralborr 14.5mm MK2	255,00
204150	Spiralborr 15.0mm MK2	255,00
204155	Spiralborr 15.5mm MK2	282,00
204160	Spiralborr 16.0mm MK2	282,00
204165	Spiralborr 16.5mm MK2	299,00
204170	Spiralborr 17.0mm MK2	299,00
204175	Spiralborr 17.5mm MK2	317,00
204180	Spiralborr 18.0mm MK2	318,00
204185	Spiralborr 18.5mm MK2	332,00
204190	Spiralborr 19.0mm MK2	332,00
204195	Spiralborr 19.5mm MK2	364,00
204200	Spiralborr 20.0mm MK2	364,00
204205	Spiralborr 20.5mm MK2	420,00
204210	Spiralborr 21.0mm MK2	420,00
204215	Spiralborr 21.5mm MK2	452,00
204220	Spiralborr 22.0mm MK2	452,00
204225	Spiralborr 22.5mm MK2	492,00
204230	Spiralborr 23.0mm MK2	492,00
204235	Spiralborr 23.5mm MK3	552,00
204240	Spiralborr 24.0mm MK3	581,00
204245	Spiralborr 24.5mm MK3	610,00



Art.nr.	Benämning	å pris
204250	Spiralborr 25.0mm MK3	625,00
204255	Spiralborr 25.5mm MK3	677,00
204260	Spiralborr 26.0mm MK3	687,00
204265	Ruko borr 26,5 mm MK3	689,00
204270	Spiralborr 27.0mm MK3	722,00
204275	Ruko borr 27,5 mm MK3	728,00
204280	Spiralborr 28.0mm MK3	728,00
204285	Ruko Borr 28,5 mm MK3	770,00
204290	Spiralborr 29.0mm MK3	780,00
204295	Ruko borr 29,5 mm MK3	844,00
204300	Spiralborr 30.0mm MK3	844,00
204305	Ruko Borr 30,5 mm MK3	908,00
204310	Spiralborr 31,0mm MK3	958,00
204320	Spiralborr 32.0mm MK4	1149,00
204325	Spiralborr 32,5mm MK4	1149,00
204330	Spiralborr 33.0mm MK4	1211,00
204335	Spiralborr 33,5mm MK4	1211,00
204340	Spiralborr 34.0mm MK4	1302,00
204345	Spiralborr 34,5mm MK4	1411,00
204350	Spiralborr 35.0mm MK4	1419,00
204355	Spiralborr 35,5mm MK4	1465,00
204360	Spiralborr 36.0mm MK4	1525,00
204365	Spiralborr 36,5mm MK4	1564,00
204370	Spiralborr 37.0mm MK4	1750,00
204375	Spiralborr 37,5mm MK4	1750,00
204380	Spiralborr 38.0mm MK4	1756,00
204385	Spiralborr 38,5mm MK4	1812,00
204390	Spiralborr 39.0mm MK4	1812,00
204395	Spiralborr 39,5mm MK4	1880,00
204400	Spiralborr 40.0mm MK4	1890,00



Art.nr.	Benämning	å pris
204405	Spiralborr 40,5mm MK4	2075,00
204410	Spiralborr 41,0mm MK4	2075,00
204415	Spiralborr 41,5mm MK4	2125,00
204420	Spiralborr 42,0mm MK4	2125,00
204425	Spiralborr 42,5mm MK4	2227,00
204430	Spiralborr 43,0mm MK4	2257,00
204435	Spiralborr 43,5mm MK4	2232,00
204440	Spiralborr 44,0mm MK4	2232,00
204445	Spiralborr 44,5mm MK4	2393,00
204450	Spiralborr 45,0mm MK4	2463,00
204455	Spiralborr 45,5mm MK4	2463,00
204460	Spiralborr 46,0mm MK4	2532,00
204465	Spiralborr 46,5mm MK4	2657,00
204470	Spiralborr 47,0mm MK4	2663,00
204475	Spiralborr 47,5mm MK4	2719,00
204480	Spiralborr 48,0mm MK4	2754,00
204485	Spiralborr 48,5mm MK4	2894,00
204490	Spiralborr 49,0mm MK4	2894,00
204495	Spiralborr 49,5mm MK4	2988,00
204500	Spiralborr 50,0mm MK4	3830,00
204510	Spiralborr 51,0mm MK5	3949,00
204520	Spiralborr 52,0mm MK5	4012,00
204530	Spiralborr 53,0mm MK5	4288,00
204540	Spiralborr 54,0mm MK5	4288,00
204550	Spiralborr 55,0mm MK5	4414,00
204560	Spiralborr 56,0mm MK5	4665,00
204570	Spiralborr 57,0mm MK5	4860,00
204580	Spiralborr 58,0mm MK5	4867,00
204590	Spiralborr 59,0mm MK5	4995,00
204600	Spiralborr 60,0mm MK5	4995,00

RUKO Försänkare**HSS DIN335 FORM C90°**KLASSISK FÖRSÄNKARE MED
CYLINDRISKT SKAFT OCH 3 SKÄR

SB-PAC

Art.nr.	Dimension	å pris
102107	6,3mm (M3)	154,-
102111	8,3mm HSS (M4)	168,-
102114	10,4mm HSS (M5)	206,-
102116	12,4mm (M6)	217,-
102119	16,5mm (M8)	268,-
102121	20,5mm HSS (M10)	376,-
102123	25,0mm HSS (M12)	511,-
102124	28,0 mm HSS (M14)	624,-
102125	31,0mm HSS (M16)	721,-

**RUKO Försänkare
Ultimatecut HSS C90°**

- TREPLANS-SLIPAT SKAFT
- >60% LÄNGRE LIVSLÄNGD
- >30% SNABBARE FÖRSÄNKNING
- EXTREMT TYST FÖRSÄNKNING
- OPTIMALT RUNDA OCH SLÄTA FÖRSÄNKNINGAR



Art.nr.	Dimension	å pris
102767	6,3mm (M3)	365,-
102771	8,3mm HSS (M4)	404,-
102774	10,4mm HSS (M5)	429,-
102776	12,4mm (M6)	492,-
102779	16,5mm (M8)	568,-
102781	20,5mm HSS (M10)	731,-
102783	25,0mm HSS (M12)	707,-
102785	31,0mm HSS (M16)	896,-

**FÖR
PROFFS!****RUKO
Försänkarset**

- Dim:
6,3 M3
8,3 M4
10,4 M5
12,4 M6
16,5 M8
20,5 M10
- Form:
C90°



Art.nr.	Benämning	å pris
102152R0	Klassisk	1250,-
102790R0	UltimateCut	2765,-

**RUKO Hårdmetall-
filar för maskinbruk****DIN8033 SB-PAC**

Form A Cylindrisk

Art.nr.	Benämning	å pris
116046B	Roterande fil 3mm form A	178,-
116010B	Roterande fil 6mm form A	250,-
116011B	Roterande fil 8mm form A	326,-
116012B	Roterande fil 10mm form A	357,-
116013B	Roterande fil 12mm form A	498,-
116014B	Roterande fil 16mm form A	611,-



Form A Cylindrisk med ändskär

Art.nr.	Benämning	å pris
116047B	Roterande fil 3mm form A ändskär	184,-
116015B	Roterande fil 6mm form A ändskär	314,-
116016B	Roterande fil 8mm form A ändskär	353,-
116017B	Roterande fil 10mm form A ändskär	406,-
116018A	Roterande fil 12mm form A ALU	499,-
116018B	Roterande fil 12mm form A ändskär	574,-
116019B	Roterande fil 16mm form A ändskär	755,-



Form C Avrundad topp

Art.nr.	Benämning	å pris
116048B	Roterande fil 3mm form C	183,-
116020B	Roterande fil 6mm form C	315,-
116021B	Roterande fil 8mm form C	317,-
116022B	Roterande fil 10mm form C	373,-
116023B	Roterande fil 12mm form C	552,-
116024B	Roterande fil 16mm form C	649,-



Form G Spets

Art.nr.	Benämning	å pris
116049B	Roterande fil 3mm form G	183,-
116025B	Roterande fil 6mm form G	326,-
116026B	Roterande fil 8mm form G	347,-
116027B	Roterande fil 10mm form G	373,-
116028B	Roterande fil 12mm form G	499,-
116029B	Roterande fil 16mm form G	735,-



Form F Rundad spets

Art.nr.	Benämning	å pris
116050B	Roterande fil 3mm form F	183,-
116030B	Roterande fil 6mm form F	326,-
116031B	Roterande fil 8mm form F	339,-
116032B	Roterande fil 10mm form F	387,-
116033B	Roterande fil 12mm form F	574,-
116034B	Roterande fil 16mm form F	637,-

**RUKO
HM Filset**
FÖR ALUMINIUM

- 2 st A Ø6+Ø12
- 2 st C Ø6+Ø12
- 2 st G Ø6+Ø12
- 2 st F Ø6+Ø12
- 2 st D Ø6+Ø12

Art.nr.	å pris
116103ARO	3515,-



Form M Konisk

Art.nr.	Benämning	å pris
116051B	Roterande fil 3mm form M	168,-
116035B	Roterande fil 6mm form M	310,-
116036B	Roterande fil 8mm form M	353,-
116037B	Roterande fil 10mm form M	400,-
116038B	Roterande fil 12mm form M	474,-
116039B	Roterande fil 16mm form M	645,-



Form D Kulformad

Art.nr.	Benämning	å pris
116052B	Roterande fil 3mm form D	178,-
116041B	Roterande fil 6mm form D	310,-
116042B	Roterande fil 8mm form D	339,-
116043B	Roterande fil 10mm form D	361,-
116044B	Roterande fil 12mm form D	382,-
116045B	Roterande fil 16mm form D	536,-



Form E Droppformad

Art.nr.	Benämning	å pris
116210	Roterande fil 3mm form E	150,-
116211	Roterande fil 6 mm form E	328,-
116212	Roterande fil 8 mm form E	357,-
116213	Roterande fil 10 mm form E	390,-
116214	Roterande fil 12 mm form E	574,-
116215	Roterande fil 16mm form E	797,-



Form H Lågformad

Art.nr.	Benämning	å pris
116216	Roterande fil 3mm form H	146,-
116217	Roterande fil 6mm form H	366,-
116218	Roterande fil 8 mm form H	402,-
116219	Roterande fil 10mm form H	718,-
116220	Roterande fil 12 mm form H	823,-
116221	Roterande fil 16 mm form H	1135,-



Form J Konformad 60°

Art.nr.	Benämning	å pris
116222	Roterande fil 3mm Form J	146,-
116223	Roterande fil 6mm form J	268,-
116224	Roterande fil 10 mm form J	350,-
116225	Roterande fil 12 mm form J	427,-
116226	Roterande fil 16 mm form J	569,-



Form K Konformad 90°

Art.nr.	Benämning	å pris
116227	Roterande fil 3mm form K	150,-
116228	Roterande fil 6mm form K	269,-
116229	Roterande fil 10 mm form K	351,-
116230	Roterande fil 12 mm form K	427,-
116231	Roterande fil 16 mm form K	573,-

**RUKO
HM Filset**
FÖR STÅL

- 2 st A Ø10+Ø12
- 2 st C Ø10+Ø12
- 2 st G Ø10+Ø12
- 2 st F Ø10+Ø12
- 1 st M Ø12
- 1 st D Ø12

Art.nr.	å pris
116003R0	3330,-



RUKO Handtappsats

- DIN 352
- För-, mellan- och gradtapp
- M3-M4-M5-M6-M8-M10-M12
- Svängjärn



Art.nr:
245002 **1499.-**

RUKO HSS Gängsatser UNC eller UNF

- Innehåller tapp, snitt och verktyg
- 1/4 - 5/16 - 3/8 - 7/16 - 1/2 - 5/8 - 3/4 - 7/8 - 1"
- Praktisk trälåda

Art.nr:
245072 **10495.-**
245073 **9730.-**



RUKO Handgängtappar Sats

HSS-G DIN352

3 METRISKA FULLGÄNGTAPPAR - FÖR-, MELLAN- OCH SLUTTAPP

Art.nr.	Benämning	à pris
230032	Handgängtappsats M3 no 1,2,3	362.-
230042	Handgängtappsats M4 no 1,2,3	373.-
230052	Handgängtappsats M5 no 1,2,3	378.-
230062	Handgängtappsats M6 no 1,2,3	417.-
230082	Handgängtappsats M8 no 1,2,3	445.-
230102	Handgängtappsats M10 no 1,2,3	529.-
230122	Handgängtappsats M12 no 1,2,3	644.-
230142	Handgängtappsats M14 no 1,2,3	644.-
230162	Handgängtappsats M16 no 1,2,3	870.-
230182	Handgängtappsats M18 no 1,2,3	965.-
230202	Handgängtappsats M20 no 1,2,3	965.-
230222	Handgängtappsats M22 no 1,2,3	1300.-
230242	Handgängtappsats M24 no 1,2,3	1475.-
230270	Handgängtappsats M27 no 1,2,3	1890.-
230300	Handgängtappsats M30 no 1,2,3	2370.-

RUKO Maskintappsats

- DIN 371/376
- Form C
- 35°RSP
- M3-M4-M5-M6-M8-M10-M12



Art.nr:
245064R0 **1735.-**

RUKO HSS Gängsats Rörgänga

- 28 delar
- Innehåller tapp, snitt och verktyg
- 1/8 - 1/4 - 3/8 - 1/2 - 5/8 - 3/4 - 1"
- Praktisk trälåda

Art.nr:
245074 **11120.-**



RUKO Maskintappsats inkl borrh

- DIN 371/376
- Form C
- 35°RSP
- M3-M4-M5-M6-M8-M10-M12
- Ø2,5 - 3,3 - 4,2 - 5,0 - 6,8 - 8,5 - 10,2mm



Art.nr:
245052R0 **1975.-**

RUKO Gängsnitt

HSS DIN EN22568

METRISK DIN ISO 13 MED NEDSVARVAT FÄSTE

SB-PAC



Art.nr.	Benämning	à pris
237020	Gängsnitt M2	191.-
237030	Gängsnitt M3	159.-
237040	Gängsnitt M4	159.-
237050	Gängsnitt M5	159.-
237060	Gängsnitt M6	159.-
237080	Gängsnitt M8	170.-
237100	Gängsnitt M10	208.-
237120	Gängsnitt M12	265.-
237140	Gängsnitt M14	302.-
237160	Gängsnitt M16	365.-
237180	Gängsnitt M18	398.-
237200	Gängsnitt M20	398.-
237220	Gängsnitt M 22	568.-
237240	Gängsnitt M24	568.-
237300	Gängsnitt M30	977.-

RUKO Handgängtappar Singel

SB-PACKADE SINGELTAPPAR

Art.nr.	Benämning	à pris
230030-3SK	Handgängtapp M3 No:3	129.-
230030-5SK	Handgängtapp M3 No:2	129.-
230030-7SK	Handgängtapp M3 No:1	129.-
230040-3SK	Handgängtapp M4 No:3	134.-
230040-5SK	Handgängtapp M4 No:2	134.-
230040-7SK	Handgängtapp M4 No:1	134.-
230050-3SK	Handgängtapp M5 No:3	134.-
230050-5SK	Handgängtapp M5 No:2	134.-
230050-7SK	Handgängtapp M5 No:1	134.-
230060-3SK	Handgängtapp M6 No:3	135.-
230060-5SK	Handgängtapp M6 No:2	135.-
230060-7SK	Handgängtapp M6 No:1	135.-
230080-3SK	Handgängtapp M8 No:3	161.-
230080-5SK	Handgängtapp M8 No:2	161.-
230080-7SK	Handgängtapp M8 No:1	161.-
230100-3SK	Handgängtapp M10 No:3	195.-
230100-5SK	Handgängtapp M10 No:2	195.-
230100-7SK	Handgängtapp M10 No:1	195.-
230120-3SK	Handgängtapp M12 No:3	239.-
230120-5SK	Handgängtapp M12 No:2	239.-
230120-7SK	Handgängtapp M12 No:1	239.-
230140-3SK	Handgängtapp M14 No:3	239.-
230140-5SK	Handgängtapp M14 No:2	239.-
230140-7SK	Handgängtapp M14 No:1	239.-
230160-3SK	Handgängtapp M16 No:3	306.-
230160-5SK	Handgängtapp M16 No:2	306.-
230160-7SK	Handgängtapp M16 No:1	306.-
230200-3SK	Handgängtapp M20 No:3	328.-
230200-5SK	Handgängtapp M20 No:2	328.-
230200-7SK	Handgängtapp M20 No:1	328.-
230240-3SK	Handgängtapp M24 No:3	522.-
230240-5SK	Handgängtapp M24 No:2	522.-
230240-7SK	Handgängtapp M24 No:1	522.-

Maskingängtapp Co5

HSS DIN376 Co5

SPIRALTAPP 35° FÖR BOTTENHÅL SB-PAC

Art.nr.	Benämning	à pris
2345030E	Maskingängtapp spiral Co5 M3	234.-
2345040E	Maskingängtapp spiral Co5 M4	239.-
2345050E	Maskingängtapp spiral Co5 M5	288.-
2345060E	Maskingängtapp spiral Co5 M6	299.-
2345080E	Maskingängtapp spiral Co5 M8	306.-
2345100E	Maskingängtapp spiral Co5 M10	324.-
2335120E	Maskingängtapp spiral Co5 M12	456.-
2335160E	Maskingängtapp spiral Co5 M16	629.-
2335200E	Maskingängtapp spiral Co5 M20	888.-

V-COIL GÄNGREPARATION

GÄNGINSATSLÄNGD 1,5XØ

- Komplet sats inkl borrh (<M12 och <1/2"), gängtapp, insatsgångor och monteringsverktyg
- MM, MF, UNC, UNF



Art.nr	MM Ø	Gångor/ förp	Pris
04007	M4x0,7	20	425:-
04009	M5x0,8	20	453:-
04010	M6x1,0	20	481:-
04011	M7x1,0	20	622:-
04012	M8x1,25	20	622:-
04013	M8x1,0	20	622:-
04014	M9x1,25	15	667:-
04016	M10x1,5	15	667:-
04017	M10x1,25	15	667:-
04018	M10x1,0	15	667:-
04019	M11x1,5	10	730:-
04021	M12x1,75	10	730:-
04022	M12x1,5	10	730:-
04023	M12x1,25	10	730:-
04024	M12x1,0	10	730:-
04028	M14x2,0	10	824:-
04029	M14x1,5	10	824:-
04030	M14x1,25	10	839:-
04031	M14x1,0	10	839:-
04032	M16x2,0	10	988:-
04033	M16x1,5	10	988:-
04034	M18x2,5	5	1185:-
04035	M18x2,0	5	1185:-
04036	M18x1,5	5	1185:-
04037	M20x2,5	5	1274:-
04038	M20x2,0	5	1274:-
04039	M20x1,5	5	1274:-
04040	M22x2,5	5	1460:-
04041	M22x2,0	5	1460:-
04042	M22x1,5	5	1460:-
04043	M24x3,0	5	1705:-
04044	M24x2,0	5	1705:-
04045	M24x1,5	5	1705:-

Art.nr	UNC Ø	Gångor/ förp	Pris
04100	No.2x56	20	645:-
04101	No.4x40	20	645:-
04106	No.5x40	20	645:-
04102	No.6x32	20	645:-
04103	No.8x32	20	645:-
04104	No.10x24	20	645:-
04105	No.12x24	20	645:-
04107	1/4x20	20	515:-
04108	5/16x18	20	622:-
04109	3/8x16	15	667:-
04110	7/16x14	10	752:-
04111	1/2x13	10	816:-
04112	9/16x12	10	1091:-
04113	5/8x11	10	1091:-
04114	3/4x10	5	1396:-
04115	7/8x9	5	1692:-
04116	1"x8	4	1614:-

Art.nr	UNF Ø	Gångor/ förp	Pris
04120	No.4x48	20	584:-
04121	No.6x40	20	584:-
04122	No.8x36	20	584:-
04123	No.10x32	20	584:-
04125	1/4x28	20	516:-
04126	5/16x24	20	622:-
04127	3/8x24	15	667:-
04128	7/16x20	10	752:-
04129	1/2x20	10	817:-
04130	9/16x18	10	1091:-
04131	5/8x18	10	1091:-
04132	3/4x16	5	1396:-
04133	7/8x14	5	1692:-
04134	1"x12	4	1615:-

V-COIL GÄNG- REPARATIONS- SAT

GÄNGINSATSLÄNGD
1,5XØ

- Komplet sats inkl borrh, gängtapp, insatsgångor och monteringsverktyg
- MM, UNC, UNF



Art.nr:	MM Ø	Gångor/ förp	Pris
04081	M5x0,8	25	3100:-
	M6x1,0	25	
	M8x1,25	25	
	M10x1,5	25	
	M12x1,75	10	

Art.nr:	UNC Ø	Gångor/ förp	Pris
04184	1/4x20	25	3830:-
	5/16x18	25	
	3/8x16	25	
	7/16x14	10	
	1/2x13	10	

Art.nr:	UNF Ø	Gångor/ förp	Pris
04185	1/4x28	25	3830:-
	5/16x24	25	
	3/8x24	25	
	7/16x20	10	
	1/2x20	10	

RUKO Skruvutdragarsats M5-M16



Art.nr:
244151 1895:-

RENNSTEIG Skruvutdragarsats M3-M18

Spiralskruvutdragare för borrarade hål. Skruva tills bulten/skraven lossnar, endast högergängade.



Art.nr:
4709003 210:-

RENNSTEIG Skruvutdragarsats M5-M20

Koniska utdragare för borrarade hål. Slås i hålet. Efter festsättning lossa bulten/skraven. Både höger- och vänstergängade.



Art.nr:
4719003 629:-

GÄNGREPARATIONSVERKTYG

FÖR IN- OCH UTVÄNDIGA GÄNGOR

REPARERAR SAMTLIGA GÄNGTYPER OCH GÄNGSTIGNINGAR

Uni Reamer Gängreparationsverktyg

Ett verktyg som snabbt tar bort grader och reparerar skadade gängor samt grader efter kapning. Kan användas på rostfritt stål, härdat stål, mjukt stål, koppar, mässing, trä, glasfiber och hårdplast.

Art.nr	Kapacitet (mm)	Skär	
296000	3-19	HSS	385:-
296010	3-19	HM	569:-
296020	13-35	HM	955:-
296030	34-54	HM	1995:-

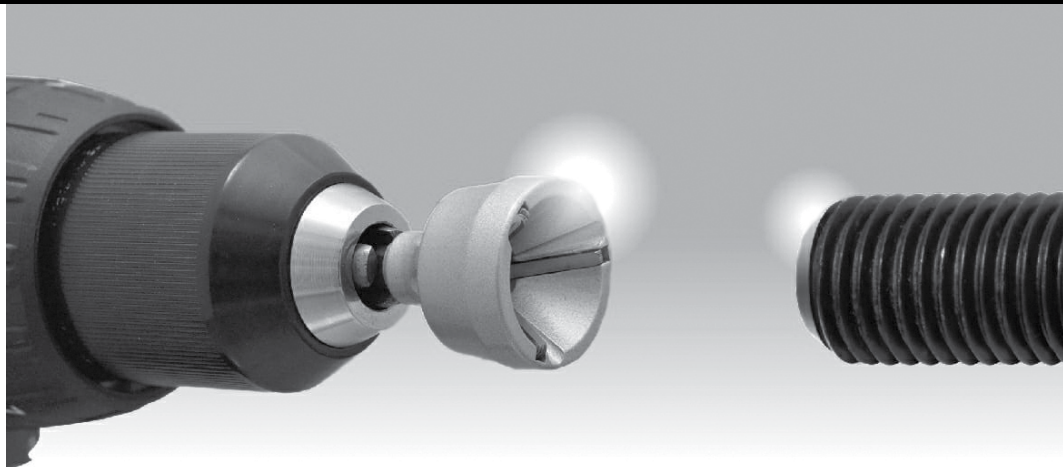

NES Tight Tool Gängreparationsverktyg

- Ny design för trånga utrymmen
- Endast 16 mm (5/8") frigång krävs
- Självjusterande efter bultens gängstigning och dimension oavsett tum eller mm

Art.nr:	Kapacitet (mm)	Kapacitet (tum)	
565500	10-18mm	3/8"-11/16"	3080:-



NES Gängreparationsverktyg i sats

FÖR UTVÄNDIG GÄNGA



Art.nr:	Kapacitet (mm)	Kapacitet (tum)	
566040	4-13mm	5/32"-1/2"	639:-
566001	4-19mm	4/19"-3/4"	1210:-
562000	17-38mm	11/16"-1 1/2"	1740:-
563000	35-152mm	1"-5 1/2"	5045:-

NES Gängreparationsverktyg i sats

FÖR INVÄNDIG GÄNGA



Art.nr:	Kapacitet (mm)	Kapacitet (tum)	
567210	8-11 mm	5/16"-7/16"	1270:-
567220	12-16mm	1/2"-5/8"	1352:-
567230	16-20mm	1 1/16"-1 3/16"	1440:-
567240	22-32mm	7/8"-1 1/4"	1910:-
567251	32-54 mm	1 1/4"-2 1/8"	3310:-
567263	32-68mm	1 1/4"-2 5/8"	4658:-
567271	69-81 mm	2 3/4"-3 3/16"	4733:-
567281	82-95 mm	3 1/4"-3 3/4"	5048:-
567291	96-108mm	3 3/4"-4 1/4"	5555:-

NES Gängreparationsverktyg i sats

FÖR IN- & UTVÄNDIG GÄNGA

Inklusive extra skär



Art.nr:	Invändig kapacitet		Utvändig kapacitet		
	(mm)	(tum)	(mm)	(tum)	
561015	4-19	4/19-3/4	8-16	5/16-5/8	3754:-
561017	4-19	4/19-3/4	8-20	5/16-1 3/16	4999:-
561025	4-38	4/19-1 1/2	8-32	5/16-1 1/4	9030:-

NES Gängreparationsverktyg i sats

FÖR UTVÄNDIG GÄNGA

Inklusive extra skär



Art.nr:	Kapacitet (mm)	Kapacitet (tum)	
561000	4-38mm	1 1/2"	2949:-
561300	4-152mm	5/32"-6"	7995:-

NES Gängreparationsverktyg i sats

FÖR INVÄNDIG GÄNGA

Inklusive extra skär



Art.nr:	Kapacitet (mm)	Kapacitet (tum)	
561007	8-20mm	5/16"-13/16"	3819:-
561008	8-32mm	5/16"-1 1/4"	5510:-
561036	22-68mm	7/8"-2 5/8"	6378:-

3X FASTCUT Tigersågblad

3X FASTCUT är ett sågblad för alla typer av tigersågar. Tänder på tre sidor av bladet för sågning i alla riktningar och 8% Co-legering. För trä, stål, plast mm.



Art. nr	Längd mm	Pris kr/förp (2 st)
MRF10B	150	221:-



Art. nr	Längd mm	Pris kr/förp (2 st)
MRF11B	150	221:-
MRF12B	200	320:-

MULTICUT Tigersågblad

MULTICUT är ett universal-sågblad för alla typer av tigersågar. Snabb och smidig sågning i trä, metall, plast mm.



Art. nr	Längd mm	Pris kr/förp (2 st)
MRM11B	150	180:-
MRM12B	230	217:-
MRM10B	300	279:-

STEELCUT Tigersågblad

STEELCUT är ett universalsågblad för alla typer av tigersågar. Snabb och smidig sågning i stål och rostfritt stål.



Art. nr	Längd mm	Godsdim mm	Pris kr/förp (2 st)
MRS10B	150	1,5-4,0	151:-
MRS11B	150	3,0-8,0	151:-
MRS13B	230	1,5-4,0	197:-
MRS12B	230	2,0-8,0	197:-

HARDCUT Tigersågblad

HARDCUT är ett sågblad med HM-tänder för alla typer av tigersågar. För sten, tegel, gips, gasbetong mm.



Art. nr	Längd mm	Pris kr/förp (1 st)
MRH10B	210	538:-
MRH11B	300	736:-
MRH12B	460	1045:-

MULTICUT Renoverings- och rivningsblad

Tjockare blad för stabil, snabb och smidig sågning i trä, trä med spik, plast mm.



Art. nr	Längd mm	Pris kr/förp (2 st)
MRM17B	230	279:-

WOODCUT Tigersågblad

Chrome Vanadium-blad för stabil, snabb och smidig sågning i trä, inklusive timmer.



Art. nr	Längd mm	Godsdim mm	Pris kr/förp (2 st)
MRW10B	230	20-150	138:-
MRW11B	230	15-190	246:-

TOUGH CUT Tigersågblad

TOUGH CUT är ett sågblad med diamanbeläggning för alla typer av tigersågar. För sten, tegel, kakel & klinkers, gjutjärn mm.

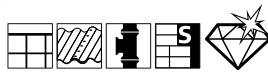

Art. nr	Längd mm	Pris kr/förp (1 st)
MRT10B	200	396:-

MULTICUT VARIA Tigersågblad

MULTICUT VARIA är ett sågblad med variabel tandning, perfekt för sågning i tunnare material. För trä, trä med spik, stål, rostfritt stål (MRV10B) mm.



Art. nr	Längd mm	Pris kr/förp (2 st)
MRV10B	150	155:-
MRV12B	230	217:-
MRV11B	300	258:-

EZYGRIND

Diamantbelagd sågklinga för kapning av plaströr från insidan.



Art. nr	Ø rör mm	Pris kr/förp (1 st)
MEZ6001B	40-80mm	853:-
MEZ6002B	90-150mm	1029:-

COOLCUT Sticksågblad

Ett universalsågblad för alla typer av sticksågar. Snabb och smidig sågning med raka, rena snitt. För alla träbaserade material.



Art. nr	Längd mm	Pris kr/förp (2 st)
MSC10B	100	81:-

SHARPCUT VARIA Sticksågblad

Ett sågblad för alla typer av sticksågar. Snabb och smidig sågning med raka, rena snitt. För trä, trä med spik, stål, rostfritt stål mm.



Art. nr	Längd mm	Pris kr/förp (2 st)
MSV10B	132	135:-

DUOCUT Sticksågblad

Ett dubbelsidigt sågblad för alla typer av sticksågar. Snabb och smidig sågning i alla riktningar med rena snitt. För alla träbase-
rade material.

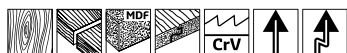

Art. nr	Längd mm	Pris kr/förp (2 st)
MSD10B	100	87:-

SHARPCUT VARIA Sticksågblad

Ett sågblad för alla typer av sticksågar. Snabb och smidig sågning med raka, rena snitt. För trä, trä med spik, stål, rostfritt stål mm.

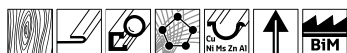

Art. nr	Längd mm	Pris kr/förp (2 st)
MSV11B	132	106:-

DUOCUT VARIA Sticksågblad

Ett dubbelsidigt sågblad för alla typer av sticksågar. Extra snabb och smidig sågning i alla riktningar med rena snitt. För alla träbase-
rade material.



Art. nr	Längd mm	Pris kr/förp (2 st)
MSD11B	115	118:-

MULTI- PURPOSE Sticksågblad

Set om 5 delar. Ett sågblad av varje sort för brett användningsområde.



Art. nr	Pris kr
MSS10B	258:-

MANDREX DIAMANT Hålsåg DryXcut

Dessa sågar med diamantkorn har utvecklats speciellt för yrkesverksamma som behöver borra i extremt hårda material. De har exceptionellt lång livslängd och är lämpliga för de tuffaste jobben.

- 10x längre livslängd
- Torrborring, inget vatten behövs
- Rent, snabbt och exakt hål
- Hög diamantkvalitet
- Skärdjup är 35 mm
- Små diametrar (Ø5–12 mm) med "vaxylning"
- Utmärkt borttagning av borrhax
- Lämplig för användning med el-/batterimaskiner med max 1500rpm.

Art. nr	Ø mm	Pris kr/st
MHD2Q005B	5	455:-
MHD2Q006B	6	455:-
MHD2Q008B	8	455:-
MHD2Q010B	10	461:-
MHD2Q012B	12	472:-
MHD2Q014B	14	493:-
MHD2Q016B	16	511:-
MHD2Q018B	18	523:-
MHD2Q020B	20	567:-
MHD2Q022B	22	590:-
MHD2Q025B	25	655:-
MHD2Q027B	27	717:-
MHD2Q030B	30	783:-
MHD2Q032B	32	803:-
MHD2Q035B	35	871:-
MHD2Q038B	38	938:-
MHD2Q040B	40	977:-
MHD2Q041B	41	999:-
MHD2Q045B	45	1089:-
MHD2Q050B	50	1197:-
MHD2Q051B	51	1219:-
MHD2Q054B	54	1283:-
MHD2Q055B	55	1306:-
MHD2Q057B	57	1347:-
MHD2Q060B	60	1427:-
MHD2Q064B	64	1455:-
MHD2Q065B	65	1528:-
MHD2Q068B	68	1590:-
MHD2Q073B	73	1680:-
MHD2Q075B	75	1725:-
MHD2Q076B	76	1747:-
MHD2Q082B	82	1882:-
MHD2Q083B	83	1920:-
MHD2Q092B	92	2105:-
MHD2Q102B	102	2370:-
MHD2Q112B	112	2579:-
MHD2Q132B	132	3157:-



MANDREX Diamanthålsågar UniXcut

- Perfekt för kakel/klinker
- Max skärdjup 28 mm
- Våt- och torrborring
- Max 2000rpm
- Rena skär

Art. nr	Ø mm	Pris kr/st
MHD30005B	5	258:-
MHD30006B	6	279:-
MHD30007B	7	286:-
MHD30008B	8	292:-
MHD30010B	10	310:-
MHD30012B	12	343:-
MHD30015B	15	410:-
MHD30020B	20	489:-
MHD30025B	25	599:-
MHD30030B	30	705:-
MHD30035B	35	815:-



MANDREX Diamant-kit

DIAMANTBELAGDA HÅLSÅGAR

- Perfekt för kakel/klinker
- Skärdjup 28 mm
- Max 2000rpm
- 5,6,8,10,12 mm
- 5 st hålsågar ingår



Art. nr	Pris kr
MHDS30001	1415:-



MANDREX Multi-purpose hålsåg SuperXcut

Den snabbaste hålsågen med unika carbid-tänder för optimal håltagning. Minst 10 ggr längre livslängd jämfört med bimetallhålsågar. Carbidebelagda specialutvecklade skär ger oslagbar skärprestanda och tillförlitlighet.

- Med One-click snabbfäste (demonterbart)
- Skärdjup 60mm
- Specialdesign ger stor spånavgång
- Mjuk skärning med minimal värmespridning
- Passar till både el- och batteridrivna verktyg
- Använd till byggmateriel, trä, plast m.m

5x 10x
LIFE TIME



ONE
CLICK



Art. nr	Ø mm	Pris kr/st	Art. nr	Ø mm	Pris kr/st	Art. nr	Ø mm	Pris kr/st
MHM00016B	16	175:-	MHM00048B	48	210:-	MHM00089B	89	354:-
MHM00017B	17	175:-	MHM00050B	50	236:-	MHM00092B	92	357:-
MHM00019B	19	175:-	MHM00051B	51	236:-	MHM00095B	95	388:-
MHM00020B	20	175:-	MHM00052B	52	236:-	MHM00098B	98	395:-
MHM00021B	21	175:-	MHM00054B	54	246:-	MHM00102B	102	409:-
MHM00022B	22	166:-	MHM00057B	57	246:-	MHM00105B	105	420:-
MHM00024B	24	169:-	MHM00059B	59	256:-	MHM00108B	108	491:-
MHM00025B	25	169:-	MHM00060B	60	256:-	MHM00111B	111	509:-
MHM00027B	27	173:-	MHM00064B	64	291:-	MHM00114B	114	531:-
MHM00029B	29	175:-	MHM00065B	65	291:-	MHM00121B	121	588:-
MHM00030B	30	175:-	MHM00067B	67	297:-	MHM00127B	127	688:-
MHM00032B	32	181:-	MHM00068B	68	297:-	MHM00133B	133	715:-
MHM00033B	33	181:-	MHM00070B	70	299:-	MHM00140B	140	766:-
MHM00035B	35	181:-	MHM00073B	73	299:-	MHM00146B	146	779:-
MHM00037B	37	182:-	MHM00076B	76	320:-	MHM00152B	152	785:-
MHM00038B	38	182:-	MHM00079B	79	343:-	MHM00160B	160	1015:-
MHM00040B	40	196:-	MHM00080B	80	343:-	MHM00168B	168	1149:-
MHM00041B	41	196:-	MHM00082B	82	348:-	MHM00177B	177	1174:-
MHM00043B	43	199:-	MHM00083B	83	348:-	MHM00200B	200	1742:-
MHM00044B	44	199:-	MHM00086B	86	354:-	MHM00210B	210	1775:-
MHM00046B	46	199:-						

MANDREX Hållare med borrar MXqs one-click-system

	Art.nr: MX200020B	MXqs-hållare komplett för SUPERXCUT och SPEEDXCUT hålsågar, med borrar MX2P0063B för trä, plast och metall. Borrchucksfäste 6-kant 11 mm.	389:-
	Art.nr: MX200021B	MXqs-hållare komplett för SUPERXCUT hålsågar, med borrar MX2P0062B, med hårdmetallspets för betong, tegel, kakel, etc. Borrchucksfäste 6-kant 11 mm.	389:-
	Art.nr: MX200024B	MXqs-hållare komplett för SUPERXCUT och SPEEDXCUT hålsågar, med borrar MX2P0063B för trä, plast och metall. Borrchucksfäste 6-kant 8,5 mm.	389:-
	Art.nr: MX200025B	MXqs-hållare komplett för SUPERXCUT hålsågar, med borrar MX2P0062B, med hårdmetallspets för betong, tegel, kakel, etc. Borrchucksfäste 6-kant 8,5 mm.	389:-
	Art.nr: MX200020SB	MXqs-hållare komplett för SUPERXCUT och SPEEDXCUT hålsågar, med borrar MX2P0063B, för trä, plast och metall. Borrchucksfäste SDS-plus.	478:-
	Art.nr: MX200021SB	MXqs-hållare komplett för SUPERXCUT hålsågar, med borrar MX2P0062B, med hårdmetallspets för betong, tegel, kakel, etc. Borrchucksfäste SDS-plus.	478:-

MANDREX Borrar för MXqs one-click-system

	Art.nr: MX2P0062B	Pilotbollar med hårdmetallspets till MXqs-hållare för betong, tegel, kakel, etc.	52:-
	Art.nr: MX2P0063B	Pilotbollar HSS M2 med krysslipad spets till MXqs-hållare för trä, plast och metall.	57:-

MANDREX Kit

MULTIFUNKTIONELLA
HÅLTAGNINGSSATSER FÖR
PROFESSIONELLT BRUK

- One-click-system
- 5 ggr snabbare
- 10 ggr längre livslängd

ELEKTRIKER-KIT

1830:-

Art.nr: MHSE1001 6 hålsågar (22, 29, 35, 44, 51, 64mm), borrar & hållare

VVS-KIT

1830:-

Art.nr: MHSP1001 8 hålsågar (19, 22, 29, 32, 35, 38, 44, 57mm), borrar & hållare

INDUSTRI-KIT

2535:-

Art.nr: MHSD1001 11 hålsågar (19, 22, 25, 29, 35, 38, 44, 51, 57, 64, 76mm), borrar & hållare

VENTILATIONS-KIT

3949:-

Art.nr: MHSV1001 5st hålsågar (57, 111, 133, 168, 210mm), borrar & hållare



MANDREX Adapterset

FÖR DUBBELMONTAGE AV
HÅLSÅGAR TILL MXQS ONE-
CLICK-SYSTEM



Set med 3st adaptrar i olika storlekar för dubbelmontage av hålsågar vid förstoring eller korrigerig av befintliga hål.



ADAPTERSET

185:-

Art.nr: MX2P0052HEB

MANDREX Kit Bimetall

HÅLSÅGAR I BIMETALL MED 8% COBOLT

- Skärdjup 45 mm
- Variabel tandning
- One-click-system
- 5 ggr snabbare

ELEKTRIKER-KIT

1995:-

Art.nr: **MHSE1003** 6 hålsågar (22, 29, 35, 44, 51, 64 mm), borr & hållare

VVS-KIT

1899:-

Art.nr: **MHSP1003** 6 hålsågar (19, 22, 29, 38, 44, 57 mm), borr, hållare

INDUSTRI-KIT

2825:-

Art.nr: **MHSD1003** 11 hålsågar (19, 22, 25, 29, 35, 38, 44, 51, 57, 64, 76 mm), borr & hållare



MANDREX BI-metal hålsåg SpeedXcut M42

Bimetallhålsågar med lång livslängd och unik design för extra god spånavgång och viktreduktion. Härdat stål i kombination med vår variabla tandning ger ett fint och rent skär.

- Med One-click snabbfäste (demonterbart)
- Skärdjup 45 mm
- Bimetall med 8% cobolt ger lång livslängd
- Specialdesign ger stor spånavgång
- Mjuk skärning med minimal värmespridning
- Passar till både el- och batteridrivna verktyg
- Använd till trä, plast, metall



Art. nr	Ø mm	Pris kr/st	Art. nr	Ø mm	Pris kr/st	Art. nr	Ø mm	Pris kr/st
MHB4Q014B	14	107:-	MHB4Q044B	44	227:-	MHB4Q092B	92	430:-
MHB4Q016B	16	112:-	MHB4Q046B	46	238:-	MHB4Q095B	95	464:-
MHB4Q017B	17	118:-	MHB4Q048B	48	246:-	MHB4Q098B	98	474:-
MHB4Q019B	19	122:-	MHB4Q051B	51	258:-	MHB4Q102B	102	492:-
MHB4Q020B	20	130:-	MHB4Q052B	52	262:-	MHB4Q105B	105	502:-
MHB4Q021B	21	134:-	MHB4Q054B	54	268:-	MHB4Q108B	108	515:-
MHB4Q022B	22	135:-	MHB4Q057B	57	283:-	MHB4Q111B	111	528:-
MHB4Q024B	24	147:-	MHB4Q059B	59	294:-	MHB4Q114B	114	540:-
MHB4Q025B	25	146:-	MHB4Q060B	60	298:-	MHB4Q121B	121	566:-
MHB4Q027B	27	161:-	MHB4Q064B	64	312:-	MHB4Q127B	127	592:-
MHB4Q029B	29	163:-	MHB4Q065B	65	318:-	MHB4Q133B	133	630:-
MHB4Q030B	30	165:-	MHB4Q067B	67	326:-	MHB4Q140B	140	655:-
MHB4Q032B	32	173:-	MHB4Q068B	68	330:-	MHB4Q146B	146	681:-
MHB4Q033B	33	181:-	MHB4Q070B	70	339:-	MHB4Q152B	152	830:-
MHB4Q035B	35	183:-	MHB4Q073B	73	349:-	MHB4Q160B	160	801:-
MHB4Q037B	37	198:-	MHB4Q076B	76	363:-	MHB4Q168B	168	835:-
MHB4Q038B	38	203:-	MHB4Q079B	79	379:-	MHB4Q177B	177	876:-
MHB4Q040B	40	210:-	MHB4Q083B	83	394:-	MHB4Q200B	200	918:-
MHB4Q041B	41	215:-	MHB4Q086B	86	405:-	MHB4Q210B	210	1026:-
MHB4Q043B	43	224:-	MHB4Q089B	89	418:-			

MANDREX SpeedXbit

TRÄBORR

- För all typ av trä samt plexiglas
- QuickTip-teknologi borgar för extremt snabbt och exakt resultat
- 1/4"-fäste
- Väl lämpat för användning med batterimaskiner

Art. nr	Ø mm	Längd mm	Pris kr/st
MWS15012B	12	152	48:-
MWS15014B	14	152	50:-
MWS15016B	16	152	51:-
MWS15018B	18	152	52:-
MWS15020B	20	152	54:-
MWS15022B	22	152	55:-
MWS15024B	24	152	56:-
MWS15025B	25	152	57:-
MWS15028B	28	152	61:-
MWS15030B	30	152	64:-
MWS15032B	32	152	66:-
MWS15035B	35	152	71:-
MWS40012B	12	406	111:-
MWS40014B	14	406	114:-
MWS40016B	16	406	117:-
MWS40018B	18	406	120:-
MWS40020B	20	406	125:-
MWS40022B	22	406	129:-
MWS40024B	24	406	132:-
MWS40025B	25	406	135:-
MWS40028B	28	406	144:-
MWS40030B	30	406	150:-
MWS40032B	32	406	156:-
MWS40035B	35	406	172:-



MANDREX 4xPowerXbit



TRÄBORR

- För all typ av trä samt plexiglas
- QuickTip tillsammans med 4-skärig teknologi borgar för upp till 5 ggr snabbare borrar
- 1/4"-fäste
- Väl lämpat för användning med batterimaskiner

Art. nr	Ø mm	Längd mm	Pris kr/st
MWF16012B	12	160	97:-
MWF16014B	14	160	108:-
MWF16016B	16	160	113:-
MWF16018B	18	160	123:-
MWF16020B	20	160	137:-
MWF16022B	22	160	147:-
MWF16024B	24	160	163:-
MWF16025B	25	160	177:-
MWF16026B	26	160	188:-
MWF16028B	28	160	202:-
MWF16030B	30	160	214:-
MWF16032B	32	160	226:-



RHODIUS XT/XTK/FT/38/10 Kapskivor

- För stål och rostfritt
- HydroProtect
- Högsta proffskvalité.
- XTK = 
- XT/FT = 

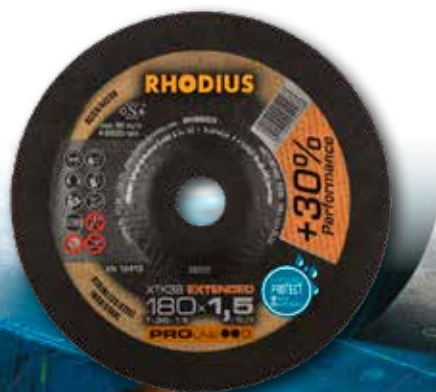

RHODIUS Slipskivor RS38

- Standardskiva för slipning.
- För stål och rostfritt.
- Hög avverkningsgrad.
- Högsta proffskvalité

Art.nr:

200451	125x7,0	41:-/st*
200442	180x7,0	63:-/st**
200466	230x7,0	86:-/st**

* Levereras 25 st/förp.

** Levereras 10 st/förp.



RHODIUS CERAMICON XT100 Kapskiva

- För stål och rostfritt
- HydroProtect
- Högsta skärkapacitet solida material
- Högsta prestanda tunna material
- Längsta livslängd



Art.nr:

210222	125x1,0	XT	51:-/st
210223	125x1,5	XT	52:-/st
210225	180x1,5	XT	99:-/st
210226	230x1,9	XT	157:-/st

Levereras 25 st/förp.

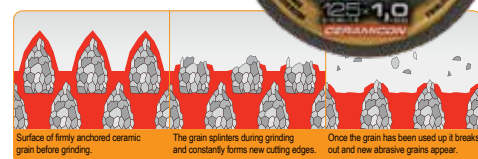

RHODIUS Alpha/PRO Lamellslipskiva

- För stål och rostfritt
- Kall slipning
- Flexibel



Art.nr:

204015	125 mm	P40	Alpha	45:-/st
204018	125 mm	P60	Alpha	45:-/st
204021	125 mm	P80	Alpha	45:-/st
202699	180 mm	P40	PRO	155:-/st
202706	180 mm	P60	PRO	155:-/st
202712	180 mm	P80	PRO	155:-/st

Levereras 10 st/förp.

RHODIUS CERAMICON RS480 Slipskiva

- För stål och rostfritt
- Högsta avverkningskapacitet
- Längsta livslängd

Art.nr:

210239	125x7,0	93:-/st*
210240	180x7,0	175:-/st**
210241	230x7,0	262:-/st**

* Levereras 25 st/förp.

** Levereras 50 st/förp.

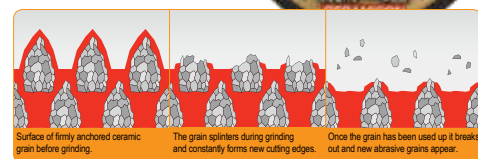

Art.nr:

206803	75x1,0x10	XT10	27:-/st**
206804	75x2,0x10	XT10	27:-/st**
209338	75x1,0x6	XT10	27:-/st**
209339	75x2,0x6	XT10	27:-/st**
210829	125x0,6	XTK6	42:-/st**
206684	125x0,8	XTK8	35:-/st**
204621	125x1,0	XT38	31:-/st**
203881	125x1,5	XT38	31:-/st**
206377	125x2,0	FT38	23:-/st*
205721	180x1,5	XTK38	34:-/st*
206374	180x2,0	FT38	38:-/st*
205703	230x1,9	XTK38	48:-/st*
206373	230x2,5	FT38	59:-/st*

*Levereras 25 st/förp. **Levereras 50 st/förp.

RHODIUS Kapskivor DIY/semi

Art.nr:

207809	125x1,0 (10st)	XT70	228:-/frp
207879	125x1,5 (10st)	XT70	228:-/frp



Spindel för 75 mm kapskivor

Art.nr:

303194	6mm	179:-/st
303195	10mm	179:-/st



RHODIUS VISION Lamellslipskiva

- För stål och rostfritt
- Se slipytan under arbetsgång
- Kylande slipning undviker missfärgning
- Perfekt slipresultat

Art.nr:

207077	125 mm	P40	105:-/st
207078	125 mm	P60	105:-/st
207079	125 mm	P80	105:-/st

Levereras 10 st/förp.



RHODIUS CERAMICON Jumbo Speed Lamellslipskiva

- För stål och rostfritt
- Högsta avverkningskapacitet
- Längsta livslängd

Art.nr:

208746	125 mm	P40	77:-/st
208747	125 mm	P60	77:-/st
208748	125 mm	P80	77:-/st

Levereras 10 st/förp.

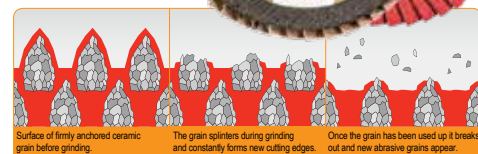
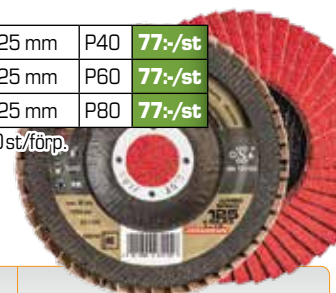

XL-UW Gradningsskiva

- Välkänd grad- och polerskiva
- Gradar, putsar, polerar de flesta metall-legeringar samt plast- och kompositmaterial
- Optimerad för användning i turbin-slipmaskiner



Art.nr:

09835-3M	150x6x12,7	2SFIN	318,-
09836-3M	150x12x12,7	2SFIN	481,-
03886-3M	150x6x12,7	2AMED	311,-
03891-3M	150x12x12,7	2AMED	542,-
00Y41-3M	Spindel	8xM12	235,-

ROLOC XL-UW Gradningsskiva

- Välkänd grad- och polerskiva, här i utförande med Roloc-fäste
- Gradar, putsar, polerar de flesta metall-legeringar samt plast- och kompositmaterial



Art.nr:

17184-3M	76mm	2SFIN	100,-
17186-3M	76mm	2AMED	100,-
305425	Spindel 76mm		235,-

RHODIUS QUICK Fiberrondell

PASSAR ÄVEN TEX ROLOC

Art.nr:

305429	D51	P36	21,-/st
305430	D51	P40	20,-/st
305431	D51	P60	20,-/st
305432	D51	P80	19,-/st
305433	D51	P120	19,-/st

Levereras 100 st/förp.

305434	D76	P36	35,-/st
305435	D76	P40	33,-/st
305436	D76	P60	28,-/st
305437	D76	P80	28,-/st
305438	D76	P120	25,-/st

Levereras 50 st/förp.

305424	Spindel 51mm		210,-/st
305425	Spindel 76mm		235,-/st

RHODIUS Kap-/slip- skivor för aluminium

KAPSKIVA

för aluminium

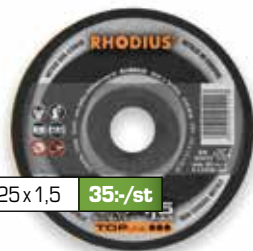

Art.nr:

205911	Kapskiva	125x1,5	35,-/st
---------------	----------	---------	----------------

Levereras 50 st/förp.

SLIPSKIVA

för aluminium



Art.nr:

200357	Slipskiva	125x7,0	48,-/st
---------------	-----------	---------	----------------

Levereras 25 st/förp.

RHODIUS Lamellslip- skivor för aluminium

- Speciell beläggning för aluminium och andra "kletande" material, tex PVC, trä mm
- Flexibel ABS-rygg



Art.nr:

210475	125 mm, K40	64,-/st
210476	125 mm, K60	64,-/st

Levereras 10 st/förp.

RHODIUS Kap-/slip- skivor för sten

KAPSKIVA

för sten



Art.nr:

204624	Kapskiva	125x1,5	34,-/st
---------------	----------	---------	----------------

Levereras 50 st/förp.

SLIPSKIVA

för sten



Art.nr:

200393	Slipskiva	125x7,0	41,-/st
---------------	-----------	---------	----------------

Levereras 25 st/förp.

RHODIUS LD410 Speed Diamantskiva

- För professionella arbeten i Tegel/Betong/Armerad betong Granit/Natursten/Klinker
- Extremt hög skärkapacitet
- Längsta livslängd

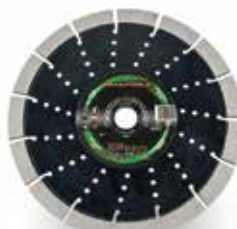

Art.nr:

303713	125x13x2,4x22,23	899,-/st
303715	180x13x2,4x22,23	1145,-/st
303716	230x17x2,8x22,23	2115,-/st
303718	300x17x2,8x25,4	2877,-/st
303720	350x17x3,0x25,4	3615,-/st
303722	400x17x3,2x25,4	4362,-/st

RHODIUS ALL CUT Universalkapskiva FÖR KAPNING I ALLA MATERIAL

- Natursten • Betong
- Stål • Byggmaterial
- Trä • Plast • PVC
- Kakel



Art.nr:

303388	125x3,0	DG210	665,-/st
303389	150x3,0	DG210	797,-/st
303390	180x3,0	DG210	1044,-/st
303391	230x3,0	DG210	1484,-/st

RHODIUS LD50 Diamantskiva

- För betongarbeten/tegelsten
- Våt och torrskärning
- Lasersvetsad



Art.nr:

303186	125x7,0	LD50	226,-/st
303187	150x7,0	LD50	304,-/st
303188	180x7,0	LD50	386,-/st
303189	230x7,0	LD50	451,-/st

SLIPBAND Zirkonium

- Slitstarkt band för stål och rostfritt
- Baksida av canvas



Art.nr:

304109	10x330mm	P40	22:-/st
304110	10x330mm	P60	22:-/st
304111	10x330mm	P80	22:-/st
305582	10x330mm	P120	22:-/st

Levereras 20 st/förp.

305584	20x520mm	P40	28:-/st
304118	20x520mm	P60	28:-/st
304119	20x520mm	P80	28:-/st
305585	20x520mm	P120	28:-/st

Levereras 20 st/förp.

303692	75x2000mm	P40	121:-/st
303693	75x2000mm	P60	109:-/st
303694	75x2000mm	P80	109:-/st
303695	75x2000mm	P120	109:-/st

Levereras 10 st/förp.

305587	75x2500mm	P40	171:-/st
305588	75x2500mm	P60	155:-/st
305589	75x2500mm	P80	146:-/st
305590	75x2500mm	P120	146:-/st

Levereras 10 st/förp.

305591	100x2000mm	P40	171:-/st
305592	100x2000mm	P60	155:-/st
305593	100x2000mm	P80	146:-/st
305594	100x2000mm	P120	146:-/st

Levereras 10 st/förp.

303700	150x2000mm	P40	234:-/st
303701	150x2000mm	P60	205:-/st
303702	150x2000mm	P80	192:-/st
303703	150x2000mm	P120	188:-/st

Levereras 10 st/förp.

RHODIUS Smärjelduk

- För stål, plast, trä, lackade ytor
- Bredd 40mm
- 25 m per rulle
- Baksida av mjuk flexibel duk



Art.nr:

300536	P40	378:-/st
300538	P60	327:-/st
300539	P80	315:-/st
300540	P100	252:-/st
300541	P120	252:-/st
300542	P150	252:-/st
300543	P180	252:-/st
300544	P220	252:-/st
300545	P240	252:-/st
300547	P320	252:-/st
300549	P400	252:-/st

FIBERRONDELL Zirkonium

- Vulkaniserad fiber
- Baksida av canvas

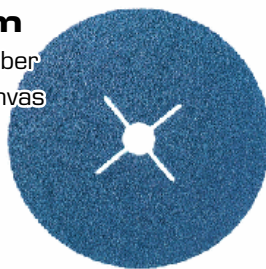

Art.nr:

300315	125x22mm	P24	16:-/st
300316	125x22mm	P36	15:-/st
304003	125x22mm	P40	15:-/st
300317	125x22mm	P60	14:-/st
300318	125x22mm	P80	13:-/st

Levereras 25 st/förp.

305532	180x22mm	P24	27:-/st
305533	180x22mm	P36	24:-/st
305534	180x22mm	P40	23:-/st
305535	180x22mm	P60	21:-/st

Levereras 25 st/förp.

STÖDPLATTA Fiberrondeller

- Följsam
- Ger utmärkt stöd
- M14-mutter medföljer
- Turbo-modellen är luftkyld

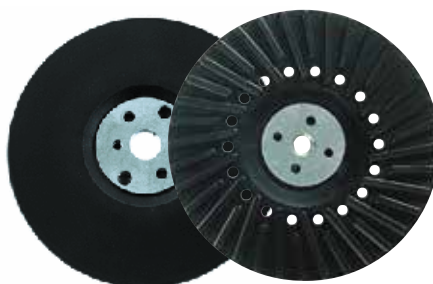

Art.nr:

300397	125xM14	80:-/st
300406	180xM14	135:-/st
300399	125xM14 Turbo	109:-/st
300409	180xM14 Turbo	146:-/st

BÄNKSLIPSKIVOR

- Till bänkslipmaskiner t ex 581285 (sid 3)
- Dim: 200x32x32 mm

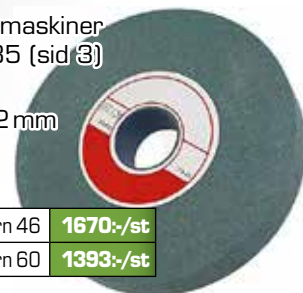

Art.nr:

200323246	Korn 46	1670:-/st
200323260	Korn 60	1393:-/st

SIEVERT SLIP- SKIVEAVRIVARE

- Skärper och formar effektivt



Art.nr: Bredd/Max Ø slipskiva

361008	38/200mm	585:-
361108	63/500mm	809:-
361208	102/500mm	1084:-

FLAPRONDELL Fiber/nylon

- Följsam
- För stål, rostfria stål och aluminium



Art.nr:

305317	40x30x6,0mm	Grov	109:-/st
305318	40x30x6,0mm	Medium	109:-/st
305319	40x30x6,0mm	Fin	109:-/st
305320	40x30x6,0mm	Mkt fin	109:-/st
305325	60x40x6,0mm	Grov	149:-/st
305326	60x40x6,0mm	Medium	149:-/st
305327	60x40x6,0mm	Fin	149:-/st
305328	60x40x6,0mm	Mkt fin	149:-/st
305333	80x50x6,0mm	Grov	204:-/st
305334	80x50x6,0mm	Medium	204:-/st
305335	80x50x6,0mm	Fin	204:-/st
305336	80x50x6,0mm	Mkt fin	204:-/st

Levereras 10 st/förp.

SLIPDUKSHYLSA

GUMMIEXPANDER

Art.nr:

305214	13x25 100st/förp.	P50	13:-/st
305215	13x25 100st/förp.	P80	13:-/st
305229	25x25 100st/förp.	P50	16:-/st
305230	25x25 100st/förp.	P80	16:-/st
305439	38x25 100st/förp.	P50	19:-/st
305440	38x25 100st/förp.	P80	19:-/st
305444	51x25 100st/förp.	P50	20:-/st
305445	51x25 100st/förp.	P80	20:-/st
305411	13x25x6 Gummiexpander		155:-/st
305414	25x25x6 Gummiexpander		165:-/st
305417	38x25x6 Gummiexpander		175:-/st
305418	51x25x6 Gummiexpander		255:-/st

FLAPRONDELL Fiber

- Följsam
- För stål, rostfria stål och trä



Art.nr:

305129	40x20x6,0mm	K60	51:-/st
305130	40x20x6,0mm	K80	51:-/st
305131	40x20x6,0mm	K120	51:-/st
305132	40x20x6,0mm	K150	51:-/st
305493	60x40x6,0mm	K60	92:-/st
305494	60x40x6,0mm	K80	92:-/st
305495	60x40x6,0mm	K120	92:-/st
305496	60x40x6,0mm	K150	92:-/st
305168	80x40x6,0mm	K60	123:-/st
305169	80x40x6,0mm	K80	123:-/st
305170	80x40x6,0mm	K120	123:-/st
305171	80x40x6,0mm	K150	123:-/st

Levereras 10 st/förp.

RHODIUS VLS Puts- & polerduk

- Alternativ till stålborstar, sandpapper och andra produkter för rengöring och putsning
- Till trä, metall, plast, keramik, porslin, glas, gummi och komposit



Art.nr:

305366	152x229mm	Medium	24:-/st
305367	152x229mm	Fin	24:-/st
305368	152x229mm	Mycket fin	24:-/st
305369	152x229mm	Ultra fin	24:-/st

Levereras 10 st/förp.

RHODIUS RONDELL Grovrengöring

- För effektiv borttagning av färg, rost och övriga missfärgningar
- För metall, trä, PVC m m



Art.nr:

303150	115 mm	106:-/st
303151	125 mm	126:-/st

Levereras 10 st/förp.

RHODIUS STBZ Axialborste

- För borttagning av rost och färg o dyl
- För vinkelslipmaskiner



Art.nr:

353009	65x20xM14	För stål	121:-/st
353010	75x20xM14	För stål	217:-/st
353011	80x20xM14	För stål	235:-/st
353012	100x20xM14	För stål	270:-/st
353013	110x20xM14	För stål	332:-/st
353014	65x20xM14	För rostfritt	416:-/st

RHODIUS EPBW Ändborste

- För borttagning av rost och färg o dyl
- För högvarviga slipmaskiner



Art.nr:

353032	17x25x6,0	För stål	33:-/st
353033	25x25x6,0	För stål	36:-/st
353034	30x25x6,0	För stål	38:-/st

Levereras 12 st/förp.

353154	17x25x6,0	För rostfritt	187:-/st
353155	25x25x6,0	För rostfritt	175:-/st
353156	30x25x6,0	För rostfritt	224:-/st

Levereras 12 st/förp.

RHODIUS STBWGS Slipborste

- För borttagning av rost och färg o dyl
- För högvarviga slipmaskiner



Art.nr:

353137	40x10x6	För stål	175:-/st
353138	50x10x6	För stål	270:-/st
353139	70x15x6	För stål	307:-/st

Levereras 10 st/förp.

RHODIUS SKBZ Axialborste

- För borttagning av rost och färg o dyl
- För vinkelslipmaskiner
- Svagt kupad



Art.nr:

353021	100x13x22xM14	För stål	163:-/st
353022	115x15x20xM14	För stål	179:-/st
353023	100x13x22xM14	För rostfr.	355:-/st
353024	115x15x20xM14	För rostfr.	464:-/st

RHODIUS SRBWGS Cirkulärborste

- För borttagning av rost och färg o dyl
- För högvarviga slipmaskiner



Art.nr

353159	30x12x6x6	För stål	96:-/st
353136	40x16x10x6	För stål	143:-/st
353047	50x17x13x6	För stål	133:-/st
353153	60x18x15x6	För stål	109:-/st

Levereras 10 st/förp.

RHODIUS ERBW Cirkulärborste

- För borttagning av rost och färg o dyl
- För högvarviga slipmaskiner



Art.nr

353049	30x6x6x6	För rostfritt	109:-/st
353051	40x7x10x6	För rostfritt	139:-/st
353124	60x12x6x6	För rostfritt	145:-/st
353158	60x18x15x6	För rostfritt	193:-/st

Levereras 10 st/förp.

RHODIUS ERBZ/SRBZ Cirkulärborste

- För borttagning av rost, färg o dyl på rostfritt/stål
- För vinkelslipmaskiner
- Svagt kupad



Art.nr:

353001	115x12x23x22,23	För stål	228:-/st
353002	125x13x28x22,23	För stål	277:-/st
353003	178x13x42x22,23	För stål	452:-/st
353004	115x12x23x22,23	För rostfr.	457:-/st
353006	125x13x28x22,23	För rostfr.	557:-/st

MACO ORANGE**HANDTVÅL**

- Lösningsmedelsfri
- Effektivt mot fett, sot, smörjmedel m m
- Mjuk gelstruktur, hudvänlig med naturliga kiseldioxid-scrubs
- Populäraste valet för användning inom verkstad och garage



Art.nr:

301-004-005	4 liter med pump	291:-
301-002-003	600ml	49:-
301-005-006*	4 liter refill	277:-

*Passar Dispenser A2004

MACO YELLOW**HANDTVÅL**

- Kraftfullt citrusbaserat rengöringsmedel
- Lösningsmedelsfri
- Effektivt mot tung nedsmutsning av fett, bromsvätska, kol, harts, tjära, färg, lim m m
- Mjuk pasta, med naturlig kiseldioxid-scrubs



Art.nr:

601-004-012	4 liter med pump	350:-
601-002-020	600ml	65:-
601-005-021*	4 liter refill	340:-

*Passar Dispenser A2004

MACO SPECIAL 2in1**HANDTVÅL**

- Lösningsmedelsfri
- Effektivt mot tung nedsmutsning av fett, sot, smörjmedel, bromsvätska, tjära, asfalt, cement m m
- Mjuk pasta, med naturlig valnötskal-scrubs
- Unik 2in1-formel, rengör och återfettar huden noggrant



Art.nr:

401-004-013	4 liter med pump	324:-
401-026-010	250ml	38:-
401-005-014*	4 liter refill	314:-

*Passar Dispenser A2004

MACO EXTREME**HANDTVÅL**

- Lösningsmedelsfri och pH-neutral
- Marknadens effektivaste tvål?! Mot olja, fett, tjära, bitumen, tätningsmedel, lim, lack, epoxy, polyester, 2-komppfärg m m
- Mjuk pasta, med naturlig valnötskal-scrubs
- Unik 2in1-formel, rengör och återfettar huden noggrant



Art.nr:

701-004-024	4 liter med pump	521:-
701-026-023	250ml	61:-

MACO SCRUB WIPES**CITRUS**

- Scrubs med citrusbaserad rengöringsvätska
- En grov & en fin sida
- Effektivt mot ingrodd smuts som tex olja, fett, tjära, bitumen, tätningsmedel m m



Art.nr:

Antal dukar:

845-200-361	100st	263:-
845-100-359	50st	145:-

Bilden visar artikel 845-100-359

MACO SCRUB WIPES**EXTREME**

- Impregnerade scrubs
- En grov & en fin sida
- Effektivt mot ingrodd smuts som tex olja, fett, tjära, bitumen, tätningsmedel, lim, lack, epoxy, polyester, 2-komppfärg m m



Art.nr:

Antal dukar:

860-200-274	100st	273:-
860-100-047	75st	150:-

Bilden visar artikel 860-200-274

MACO CLEAN WIPES**EXTREME**

- Mjuka rengöringsservetter för effektiv rengöring av händer samt ytor
- Effektivt mot ingrodd smuts som tex olja, fett, tjära, bitumen, tätningsmedel, lim, lack, epoxy, polyester, 2-komppfärg m m
- Perfekt för rengöring där vatten inte finns tillgängligt



Art.nr:

Antal dukar:

820-200-276	150st	217:-
820-100-275	100st	116:-

Bilden visar artikel 820-200-276

MACO HAND PROTECT CREME**FLYTANDE HANDSKE**

- Bildar en skyddsbarriär som förhindrar smuts från att tränga in i huden
- Underlättar rengöring av händerna
- Förbättrar greppet

**INGA HALA HÄNDER!**

Art.nr:

101-026-001	250ml	66:-
101-028-069*	500ml	184:-

*Passar Dispenser A2014

MACO HAND CARE LOTION**HANDKRÄM**

- Rekonditioneringskräm för alla hudtyper
- Stimulerar hudens naturliga återhämtningsprocess
- Låker torrspäckor
- Absorberas snabbt och gör huden mjuk och smidig

**LÅKER TORRSPRICKOR!**

Art.nr:

103-026-063	250ml	58:-
103-028-183	500ml	184:-

*Passar Dispenser A2014

MACO DISPENSERS

- Effektiva dispensers – till sista droppen
- Perfekt till både verkstad och kontor

Art.nr: Till förp:

A2014	500ml	615,-
A2004	4Liter	855,-

*Bilden visar A2004

**BLUELIQUIDE SMÅDELSTVÄTTMEDEL**

- För rengöring i smådelstvättar där en temperatur mellan 20-45°C (38°C optimalt) erhålls. Biologiskt nedbrytbar, ej brandfarlig.
- Dokumentation krävs ej, innehåller inga farliga ämnen = smidig hantering på anläggningar med höga krav.
- Används i kombination med Bluetab. En tablett tillsätts var 4:e-6:e vecka för att förlänga livslängden och bibehålla vätskans effektivitet.



Art.nr:

192000	Bioliquide, 20L	1495,-
110000	Bluetabs, 4/frp	990,-

ULTRALJUDSTVÄTT**15L & 30L**

- Supereffektiv rengöring med hjälp av ultraljud
- Vid normal rengöring används enbart vatten
- Vid tuffare rengöring används tvättmedel HTW för rengöring av de flesta material förutom aluminium då istället HTW Alu används
- Temperaturområde 0-80°C

**SMÅDELSTVÄTT**

- Mobil enhet för att rengöra på plats
- Rengör supereffektivt genom en kombination av oxygen och mikroorganismer – helt kemikaliefritt, inga krångliga kemikalierregistreringar!
- Integrerad förtvättsho, 240x220x80mm
- Inkl borste och tryckluftsmunstycke
- 40L behållare
- Arbetsyta 550x430x150mm



Art.nr:

071000	Smådelstvätt	19900,-
192000	Bioliquide, 20L	1495,-
110000	Bluetabs, 4/frp	990,-

RIMAC RISORBER MOBILE

- Oljeabsorptionsenhet är lösningen för alla typer av spill på golvet i till exempel verkstaden eller garaget. Den mobila enheten har allt du behöver för att absorbera olja och fett mm.
- 30L absorptionsmedel ingår



Art.nr:

081100	RIMAC Risorber Mobile	2850,-
001300	Absorptionsmedel, 30L	845,-

ABSORPTIONS-STATION

- Fibercan+ absorberar nästan omedelbart oljan (eller annat ämne) och omvandlar den till grova korn. De förorenade granulaterna hålls därefter i filterbehållaren och skiljs enkelt från de oanvända granulaterna. Det absorberande medlet kan därefter återanvändas
- Inkl borste och skyffel
- 45L behållare
- 18L avfallsbehållare



Art.nr:

010000	Absorptions-station	5900,-
001300	Absorptionsmedel, 30L	895,-

Art.nr:

791500	Tank 15lit: 330x300x150mm	8740,-
790030	Tank 30lit: 500x300x200mm	10495,-
792196	Tvättmedel HTW, 5Liter	650,-
792197	Tvättmedel HTW Alu, 5Liter	650,-

2m BROMS-RENGÖRARE

- För snabb rengöring och avfettning av bromsar och bromsdelar
- Snabb avdunstning
- Universalavfettning



2m WEM 40 MULTISPRAY



- Spraya brett eller med precision
- Rostlöser, driver ut fukt, skyddar mot rost samt rengör och smörjer

Art.nr:		
200309	400ml	96,-
200307	5 liter	1213,-
200308	10 liter	2415,-
200306	30 liter	6577,-
100428	0,5 liter Refill	77,-

2m MOS² ROSTLÖSARE

- För lossning av fastrostade bultar, skruvar, muttrar etc.
- Suverän vid demontering av "omöjliga" arbeten.
- 400ml



Art.nr:		
100019		169,-

2m PTFE TORR-SMÖRJMEDEL

- Effektivt PTFE-smörjmedel för metaller, plast, gummi m m
- Efterlämnar en torr silikonfri smörjfilm
- Hög penetrerande förmåga i brett temperaturintervall, -60°C - +260°C
- 400ml



2m PTFE 2010 SMÖRJOLJA

HELSENTETISK

- Smörjer, rostskyddar, fuktutdrivande
- PTFE-tillsatser sörjer för god smörjning även under högt tryck och höga temperaturer
- -30°C - +250°C
- 400ml



Art.nr:		
200250		218,-

2m VITT PTFE SPRAYFETT

- Smörjer, rostskyddar, fuktutdrivande
- PTFE-tillsatser sörjer för god smörjning även under högt tryck och höga temperaturer
- 400ml



Art.nr:		
100367		155,-

2m KEDJE-SPRAYFETT

- Kedjesprayfett med mycket god vidhäftning
- Hög penetrerande förmåga i brett temperaturintervall, -40°C - +200°C
- 400ml



2m SPRAY-FETT

- Smörjer, rostskyddar, fuktutdrivande
- Extremt god krypförmåga
- Mycket god vidhäftning
- -30°C - +250°C
- 400ml
- Efterlämnar en tunn smörjfilm



Art.nr:		
100470		159,-

2m SILIKON-SPRAY

- Glid- och smörjspray för universellt ändamål
- För plast, gummi och metaller
- Vattenfast, väder- och temperaturbeständig från -30°C - +480°C
- Avlägsnar pipiga och knarrande ljud
- 400ml



Art.nr:		
100300		105,-

2m LÄCK-SÖKNINGSSPRAY

- För läcksökning i trycksatta system
- Eventuellt läckage framträder tydligt med skummande effekt
- 400ml



Art.nr:		
100059	2m Läcksökningsspray	100,-

2m 3-STEGS SPRICKINDIKERING



Art.nr:			
200370	Steg 1 - Rengörare	400ml	126,-
200371	Steg 2 - Penetrant	400ml	261,-
200372	Steg 3 - Framkallare	400ml	261,-

2m SVETSSPRAY

- Högeffektivt svetspray
- Används till både brännare och grundmaterial
- Effektiviserar svetsprocessen
- Silikonfri
- 400ml



Art.nr:			
200470	400ml		87,-
200581	5 liter		813,-
200582	10 liter		1499,-

**2m ZINK/
ALUSPRAY****BLANK**

- Ytbeläggning zink/aluminium
- Värmeresistent upp till +200°C
- 400ml

**2m ZINK-
SPRAY****MATT**

- Innehåller över 99% ren zink, värmeresistent upp till +500°C
- 400ml

**2m ROSTFRI
SPRAY****HÖGGLANS**

- Ger metaller en rep- och väderbeständig samt rostfri ytbeläggning
- Snabbtorkande
- Svetsbar
- Värmetålig (+300°C)
- 400ml



Art.nr:

100430 194:-

Art.nr:

100130 154:-

Art.nr:

200230 154:-**2m GRUNDFÄRG****RÖDBRUN**

- Klassisk grundfärg för tex rostskydd
- Snabbtorkande
- Stryktålig
- 400ml



Art.nr:

100082 113:-**2m SPRAYFÄRG****MATTSVART**

- All-roundfärg för användning både inomhus och utomhus
- Hög täckande och fyllande förmåga
- Stryktålig
- 400ml



Art.nr:

100030 113:-**2m MÄRKFÄRG****FLERA FÄRGALTERNATIV**

- 360°-ventil
- Snabbtorkande



Art.nr:

100735 500ml, Orange 173:-**100736 500ml, Rosa 173:-****100745 500ml, Blå 173:-****100755 500ml, Gul 173:-****100767 500ml, Röd 173:-****2m GLAS-
RENGÖRING**

- Högeffektiv skum-rengöring
- Avlägsnar nikotin, tjära, insekter m m
- Efterlämnar inga ränder efter rengöring
- 400ml



Art.nr:

100340 99:-**2m CITRUS A****RENGÖRINGS-
SPRAY**

- Intensivt rengörings- och avfettningsmedel
- Avlägsnar fett, olja, lim, tejp-rester m m
- 400ml



Art.nr:

200550 126:-**2m KONTAKT-
SPRAY**

- Driver ut fukt i trånga utrymmen och lämnar en skyddsfilm mot fukt och korrosion
- Minskar spänningsbortfall
- Skyddar mot oxidation
- 400ml



Art.nr:

100448 99:-**2m KERAMIK-
PASTA****SPRAY**

- För lossning och korrosionsskydd
- Goda smörjegenskaper och reducering av kontaktkorrosion mellan metaller
- Självklara valet vid aluminiumarbete
- -40°C – +1400°C
- 400ml



Art.nr:

100792 192:-**2m KOPPAR-
SPRAY**

- För lossning och korrosionsskydd
- Goda smörjegenskaper och reducering av kontaktkorrosion mellan metaller
- -30°C – +1200°C
- 400ml



Art.nr:

100065 192:-**2m SKÄR-
SPRAY**

- Högeffektiv skärolja för alla typer av metaller
- Utan aggressiva tillsatser, gör att den kan användas på känsliga ytor, tex lackerade
- Korrosionsskyddande egenskaper
- 400ml



Art.nr:

100583 126:-

**2m KEM-
SPRUTA**

- 1 Liter
- Manuell tryckpump

**2m REFILL-
FLASKA
FÖR KEM**

- 400ml
- Maxtryck 6 bar
- Påfyllningsnippel i botten
- Kombineras med Fyllningsadapter 7437

**2m FYLLNINGS-
ADAPTER**

- För Refillflaska 7635
- Maxtryck 6 bar
- Med snabbkoppling till kompressor



Art.nr:

7634 Kemspruta 795:-

Art.nr:

7635 Refillflaska för kem 789:-

Art.nr:

7437 Fyllningsadapter 1139:-

2m GÄNGLÅSNING

- Effektiv gänglåsning för bult och mutter i metall
- Gängsäkring "Medel" kan lossas med verktyg
- Gängsäkring "Stark" kan lossas med verktyg efter uppvärmning
- 50ml



Art.nr:

14011 Medel Max gängdim: M36 319:-

14012 Stark Max gängdim: M20 319:-

2m SPRAYLIM

- Effektivt spraylim för läder, textil, papper, metall, plast, glas m m
- Ställbart munstycke
- 400ml



Art.nr:

100460 Spraylim 400ml 143:-

2m SUPERLIM

- Limmar sekundsnabbt, plast, gummi, metall, läder, trä, kork, keramik, papper m m
- Transparent limfog
- 20g



Art.nr:

14017 Superlim 20g 125:-

**MACO
GOLVRENGÖRING**

- Effektivt; på alla golvtyper
- Lågsaummande, för städning med eller utan skurmaskiner
- pH 13



Art.nr:

920-012-211 20 liter 790:-

**MACO
POWER WASH
AVFETTNING**

- Kraftfull och skummande avfettning som inte rinner av
- Utmärkt även som alkalisk fälgsvätt
- pH 13



Art.nr:

940-011-000 5 liter 265:-

940-012-152 20 liter 922:-

**MACO
FORDONSTVÄTT**

- Kraftfullt och skummande rengöringsmedel som inte rinner av
- Speciellt framtaget för rengöring av lastbilar, lantbruks-/entreprenadmaskiner m m
- pH 13



Art.nr:

950-011-165 5 liter 255:-

950-012-154 20 liter 887:-

**MACO
WAX SHAMPOO**

- Kraftfullt fordons-schampo innehållande äkta Carnaubavax
- Carnaubavaxet ger en skyddande och vattenavvisande yta
- pH 8



Art.nr:

904-011-000 5 liter 295:-

904-022-067 10 liter 429:-

M7 TWISTER GUN

- Det optimala verktyget för effektiv rengöring med cycloneffekt
- Används ihop med valfritt rengöringsmedel
- Användningsområden: Fordonsinteriör, fälgar, motorutrymmen, mattor, dynor m m



Art.nr:

SX-2101 Twister Gun 1795:-

**BLUELIQUIDE SMÅ-
DELSTVÄTTMEDEL**

- För rengöring i smådelstvättar där en temperatur mellan 20-45°C (38°C optimalt) erhålls. Biologiskt nedbrytbar, ej brandfarlig.
- Dokumentation krävs ej, innehåller inga farliga ämnen = smidig hantering på anläggningar med höga krav.
- Används i kombination med Bluetab. En tablett tillsätts var 4:e-6:e vecka för att förlänga livslängden och bibehålla vätskans effektivitet.



Art.nr:

192000 Bioliquide, 20L 1495:-

110000 Bluetabs, 4/frp 990:-

RIMAC PEN LIGHT

- CREE LED
- On/off, high/low
- Ljusstyrka 100/30 lm
- Batterityp 2 st AAA (ingår)
- Ställbar ljusvinkel (fokus)
- Bältesclips
- Dim 16x13,5x140mm
- Vikt 28g



Art.nr:

681000	RIMAC Pen Light	228,-
--------	-----------------	-------

RIMAC POCKET LIGHT

- COB LED, SMD
- On/off, high/low
- Sidoljus COB, 110/50 lm
- Toppljus SMD, 15 lm
- Batterityp 3 st AAA (ingår)
- Bältesclips med magnet
- Dim 17x28x168mm
- Vikt 89g



Art.nr:

686800	RIMAC Pocket Light	154,-
--------	--------------------	-------

RIMAC MINI LIGHT

- COB LED
- On/off, high/low
- Ljusstyrka 300/100 lumen
- Uppladdningsbar 3,7V Li-ion
- Laddningstid 2–2,5 tim
- Laddningsindikator
- Bältesclips
- Dim 12x21x89mm
- Vikt 35g



Art.nr:

683000	RIMAC Mini Light	249,-
--------	------------------	-------

RIMAC PANNLAMPA

- COB LED, SMD
- On/off-handsensor
- High/low
- Ljusstyrka 500/120 lm
- Uppladdningsbar (Micro-USB) eller 3 st AAA
- Laddningsindikator
- Magnetfäste
- Dim 68x39x42,5 mm
- Vikt 89g



Art.nr:

685500	RIMAC Pannlampa	449,-
--------	-----------------	-------

RIMAC WORK LIGHT

- POWERBANK**
- COB LED
 - On/off, high/low
 - Ljusstyrka 1100/350 lm
 - Uppladdningsbar 3,7V Li-ion, Mini-DC
 - Laddningstid 6 tim
 - Laddningsindikator
 - Powerbank
 - Ställbart magnetfäste
 - Dim 45,5x164,5x189,5 mm
 - Vikt 725g



Art.nr:

681100	RIMAC Work Light	999,-
--------	------------------	-------

RIMAC DISPLAYER

- Butiksdisplayer
- Innehåller 16 st/display



Art.nr:

681001	RIMAC Pen Light Display	3648,-
--------	-------------------------	--------



Art.nr:

686801	RIMAC Pocket Light	2464,-
--------	--------------------	--------



Art.nr:

683001	RIMAC Mini Light Display	3984,-
--------	--------------------------	--------

R!MAC VARNINGS-PUCKAR

- 6 st uppladdningsbara varningspuckar – perfekt när olyckan varit framme
- Fast eller blinkande varningsljus
- Okrossbara, läggs på marken, hängs upp i kroken eller fästs med integrerade magneter
- Levereras och laddas i laddfodral
- Laddare för 230V och 12V medföljer
- IP67

NYHET!

Art.nr:

750200 1995.-



R!MAC WIDESPOT PANNLAMPAN

- Svängd COB LED ger 230° bred och för ögat behaglig ljusbild
- XPE LED ger en fokuserad ljusbild
- On/off-handsensor
- Ljusstyrka 350 lm
- Uppladdningsbar USB-C
- IPX4

Art.nr:

844200 275.-



R!MAC COMPACT FLEX LIGHT

- 2xCOB LED, 320 lm
- 1 xSMD-LED (toppljus)
- Kompakt pennmodell
- Magnet- och bältesclips
- Dim hopfälld: 158,5x23x36,5 mm
- Uppladdningsbar USB-C
- IP54

Art.nr:

710600 395.-



FLODLJUS LED KRAFTFULL BELYSNING FÖR VÄGMONTAGE

- IP65 klassning för tuffa miljöer
- Ultra-Slim design
- Ljusstyrka 800-4000lm
- Inkl. väggfäste, 1m kabel med kontakt
- LB50F med rörelsedetektor

Art.nr:

LB30F	30W 800 lm	345.-
LB50F	50W 4000lm	450.-
LB50FP	50W 4000lm (rörelsedetektor)	599.-



ATEX-LAMPOR för dig som arbetar i känslig & explosiv miljö



EX-VIEW

- COB LED, 200 lumen
- Spot 100 lumen
- Uppladdningsbar
- Drifttid <3,5 tim
- Laddningstid <3,5 tim
- IP65
- **EX-zon 2/22**
- Inklusive laddare
- Vikt 142 g
- On/off-handsensorteknik
- Avtagbar lampkropp med magnetfäste



Art.nr:

035606 1166.-

UNI-EX

- COB LED, 150-290 lumen
- Spot 95 lumen
- Uppladdningsbar
- Drifttid <6,0 tim
- Laddningstid <4,0 tim
- IP65
- **EX-zon 0/20**
- Inklusive laddstation
- Vikt 404 g
- Vinklinsbar stödfot
- Upphångningskrok
- Magnetfäste



Art.nr:

035600 2783.-

NOVA-EX R

- High-CRI COB LED, 1200-4000 lumen
- Uppladdningsbar
- Drifttid <4,0 tim
- Laddningstid <2,0 tim
- IP65
- **EX-zon 1/21**
- Inklusive laddare
- Vikt 4kg
- Dim 270x266x123 mm



Art.nr:

035618 6889.-



**REPARERAR
NÄR INGET
ANNAT
FUNKERAR**



**T-REX
VÄVTEJP
"SILVERTEJP"**

- Väder- & UV-beständigt ytskikt
- Extremt hållfast väv
- Extra tjockt klisterlager
- Fäster på alla underlag oavsett väderförhållande
- Världens bästa vävtejp (?)

Art.nr:

821-25	T-REX FST vävtejp, 25mmx9,1 m	58:-
821-47	T-REX FST vävtejp, 48mmx10,9m	98:-
821-55	T-REX FST vävtejp, 48mmx32m	219:-

**T-REX
REPARATIONSTEJP
KRISTALLKLAR**

- Väder- & UV-beständigt ytskikt
- Extremt hållfast
- Kristallklar
- Använd till t ex
 - glasrutor
 - spruckna mobiler, paddor etc
 - kapell och tält
 - och mycket annat



Art.nr:

820-48	T-REX Clear Repair, 48mmx8,2m	195:-
---------------	-------------------------------	--------------

**T-REX
WATERPROOFTEJP
UNDERVATTENSTEJP**

- Vatten- & UV-beständig
- Extremt hållfast i temperaturer mellan -55°C--+90°C
- Transparent
- Används med fördel även till reparationer under vatten



Art.nr:

827-00	T-REX Waterproof, 50mmx1,5m	163:-
---------------	-----------------------------	--------------

**T-REX
FIX-IT TEJP
2K-GLASFIBERTEJP**

- Väder- & UV-beständig i temperaturer mellan -40°C--+150°C
- Härdar på ca 20 min
- Kan slipas och övermålas
- Ger en stenhård lagning
- Använd till allt som gått av och/eller brustit



Art.nr:

822-02	T-REX Fix-it, 50mmx1,25m	113:-
---------------	--------------------------	--------------

KIP VÄVTEJP

- Allround-vävtejp
- Hög kvalitet
- Vattentät och rivbar
- Fäster på de flesta ytor med gott resultat



Art.nr:

3824-50	KIP Silver vävtejp, 50mmx50m	89:-
3824-51	KIP Svart vävtejp, 50mmx50m	89:-

SHURTAPE ELTEJP

- Klassisk PVC-eltejp
- För elektriska applikationer
- Blyfri



Art.nr:

993-19	Eltejp EV57 svart, 19mmx20m	29:-
993-20	Eltejp EV57 röd, 19mmx20m	29:-

M7 Slående Bits-skruvdragare 12V

- Max vridmoment 100Nm
- Kapacitet M4-M12
- Inbyggd LED
- 2xLi-ion batterier 2.0Ah
- Snabbbladdare 30min
- Varvtal 0 ~ 2200rpm
- ¼" Bitsfäste



M7 Slående Bits-skruvdragare 18V

- Max vridmoment 203Nm
- Kapacitet M4-M12
- Inbyggd LED
- Varvtal: 0 ~ 2800rpm
- ¼" Bitsfäste
- Vikt 1,28 kg



Art.nr:

DS-201A	Inkl 2st 18V, 5Ah Li-ion-batterier och laddare	5550:-
DS-201	Exkl batterier och laddare	1600:-

M7 Mutterdragare 18V ½"

- ½"-fäste
- Vikt 3,2 kg
- Max lossningsmoment 1220Nm
- 50min snabb-laddning
- Laddindikator
- Inbyggd LED



M7 Mutterdragare 18V ¾"

- ¾"-fäste
- Vikt 3,2 kg
- Max lossningsmoment 1900Nm
- Varvtal 0-1800
- 50min snabb-laddning
- Laddindikator
- Inbyggd LED



Art.nr:

DW-601A	Inkl 2st 18V, 5Ah Li-ion-batterier och laddare	9890:-
DW-601	Exkl batterier och laddare	5690:-

M7 Slagborr/skruvdragare 18V

- Borstlös motor
- Varvtal 0-500rpm/0-2000rpm
- Maxmoment 90Nm
- Vikt 2,1 kg
- 24 momentsteg
- Laddindikator
- 13 mm borrchuck
- Löstagbart sidohandtag



Art.nr:

DH-101A	Inkl 2st 18V, 5Ah Li-ion-batterier och laddare	5430:-
DH-101	Exkl batterier och laddare	2145:-

M7 Blindnits-maskin 18V

- För blindnit i stål och aluminium, 2,4-6,4mm
- För rostfri nit 2,4-4,8mm
- Slaglängd 27 mm

NYHET!



M7 Borrhammare SDS+ 18V

- Slageffekt 2,6J
- 5600 slag/min
- Varvtal 1150rpm
- Kap: Trä 30mm
Stål 13mm
Betong 26mm
- Laddindikator

NYHET!



Art.nr:

DRH-101A	Inkl 2st 18V, 5Ah Li-ion-batterier och laddare	5390:-
DRH-101	Exkl batterier och laddare	1690:-

M7 Cirkelsåg 18V

- Borstlös motor
- Klinga Ø185 mm
- Kap: 90°/60,5mm
45°/46mm
- Inbyggd LED

NYHET!



Art.nr:

DCS-101A	Inkl 2st 18V, 5Ah Li-ion-batterier och laddare	6249:-
DCS-101	Exkl batterier och laddare	2999:-

M7 Tigersåg 18V

- Borstlös motor
- Slaglängd 29mm
- Inbyggd LED
- Elektrisk säkerhetsbroms
- Verktygslost bladbyte



M7 Multiverktyg 18V

- Steglöst, ställbar hastighet
- Snabbfäste för verktyg
- Inbyggd LED
- Vikt 1,04 kg

NYHET!



Art.nr:

DOM-101A	Inkl 2st 18V, 5Ah Li-ion-batteri och laddare + div verktyg	5649:-
DOM-101	Exkl batteri, laddare och verktyg	1935:-

M7 Sticksåg 18V

- Slaglängd 25 mm
- Varvtal 0-2200 rpm
- Nyckellöst bladbyte
- Inbyggd LED



Art.nr:

DJS-25502	Inkl 2st 18V, 5Ah Li-ion-batterier och laddare	5100:-
DJS-2550	Exkl batterier och laddare	1650:-

M7 Vinkelslipmaskin 18V - 125 mm

- Spindellås = enkelt skivbyte
- Varvtal 8000rpm
- Laddindikator



Art.nr:

DG-58550	Inkl 2st 18V, 5Ah Li-ion-batterier och laddare	4800,-
DG-585	Exkl batterier och laddare	1495,-

M7 Batteriladdare

- Laddare till M7 18V-maskiner
- Snabbladdning 50min
- Laddindikator



M7 Batteri Li-ion 18V 2,5/5,0 Ah

- Batterier till M7 18V-maskiner, välj 5,0 eller 2,5 Ah
- Laddindikator



Art.nr:

DC-1840	Laddare	230V/18V	875,-
DB-1825	Batteri 18V	2,5 Ah	1260,-
DB-1850P	Batteri 18V Till DW-601	5,0 Ah	1735,-

M7 Fettspruta

- Maxtryck 483 bar
- Maxflöde 94,6 ml/min
- Kap fett-tub 400g
- Vikt 2,4 kg



Art.nr:

DGG-102F1	Inkl 1st 18V, 2,5Ah Li-ion-batteri och laddare	4195,-
DGG-102	Exkl batteri och laddare	2250,-

M7 Vinkel- mutterdragare 1/2"

- Perfekt i trånga utrymmen
- Enhandsmanövrerad
- Låga vibrationer
- Max lossningsmoment 542 Nm
- Luftförbrukning 119L/min
- Ljudnivå 85 dBA
- Vikt 1,37 kg



Art.nr:

NC-498	3150,-
---------------	---------------

M7 Mutterdragare 1/2"

**"HEAVY DUTY" MED
PATENTERAD SMÖRJFUNKTION**

- Max lossningsmoment 1627 Nm
- Luftförbrukning 160L/min
- Ljudnivå 85 dBA
- Vikt 1,7 kg



patenterat
smörjställe



Art.nr:

NC-4255QH	3495,-
------------------	---------------

M7 Mutterdragare 3/4"

COMPOSITMODELL - LÅG VIKT

- Max lossningsmoment 1890 Nm
- Luftförbrukning 136L/min
- Ljudnivå 85 dBA
- Längd 198 mm
- Vikt 1,9 kg



Art.nr:

NC-6255Q	5350,-
-----------------	---------------

M7 Rak modell Mutterdragare 3/4"

- Max lossningsmoment 2034 Nm
- Luftförbrukning 182L/min
- Ljudnivå 106 dBA
- Längd 320mm
- Vikt 5,7 kg



Art.nr:

NC-6218	9995,-
----------------	---------------

M7 Composite Mutterdragare 1"

- Max lossningsmoment 3118 Nm
- Luftförbrukning 254L/min
- Ljudnivå 92 dBA
- Längd 256 mm
- Vikt 5,9 kg



Art.nr:

NC-8266P	9995,-
-----------------	---------------

M7 Rak modell Mutterdragare 1"

- Max lossningsmoment 3118 Nm
- Luftförbrukning 212L/min
- Ljudnivå 92 dBA
- Längd 580mm
- Vikt 7,2 kg



Art.nr:

NC-8266S-6	9995,-
-------------------	---------------

M7 Rak Slipmaskin

- Spindelfäste 3/6 mm
- Effekt 0,3 hk
- Varvtal 25000rpm
- Luftförbrukning 283 L/min
- Ljudnivå 81 dBA
- Längd 155 mm
- Vikt 0,38 kg



Art.nr:

QA-111A

1200,-

M7 90° Slipmaskin

- Spindelfäste 3/6 mm
- Effekt 0,3 hk
- Varvtal 19000rpm
- Luftförbrukning 283 L/min
- Ljudnivå 74 dBA
- Längd 160 mm
- Vikt 0,51 kg



Art.nr:

QA-611A

1550,-

M7 Rak Slipmaskin

- Spindelfäste 3/6 mm
- Effekt 0,3 hk
- Varvtal 25000rpm
- Luftförbrukning 283 L/min
- Ljudnivå 81 dBA
- Längd 280 mm
- Vikt 0,63 kg



Art.nr:

QA-315A

2510,-

M7 Kapmaskin

- 100 mm kapskivor
- Effekt 0,9 hk
- Varvtal 16000rpm
- Luftförbrukning 283 L/min
- Ljudnivå 85 dBA
- Vikt 1,5 kg
- Längd 355 mm



Art.nr:

QC-234

3765,-

M7 Kapmaskin

- 75 mm kapskivor
- Effekt 0,9 hk
- Varvtal 20000rpm
- Luftförbrukning 283 L/min
- Ljudnivå 80 dBA
- Vikt 0,8 kg
- Längd 200 mm



Art.nr:

QC-213

1320,-

M7 Vinkelslipmaskin

- Maskin för 125 mm skivor
- Varvtal 11000rpm
- Luftförbrukning 119 L/min
- Ljudnivå 90 dBA
- Effekt 1,3 hk
- Längd 232 mm
- Vikt 1,8 kg



Art.nr:

QB-7115M

3850,-

M7 Nålhacka

- Slagfrekvens 4600 bpm
- Luftförbrukning 424 L/min
- Ljudnivå 91 dBA
- Vikt 2,8 kg
- Längd 460 mm
- 19 st nålar



Art.nr:

SN-1268

3540,-

M7 Nålhacka

- Slagfrekvens 5500 bpm
- Luftförbrukning 85 L/min
- Ljudnivå 86 dBA
- Vikt 1,3 kg
- Längd 290 mm
- 12 st nålar



Art.nr:

SN-1288

2340,-

M7 Slagghacka

- Slagfrekvens 4000 bpm
- Slaglängd 33 mm
- Luftförbrukning 120 L/min
- Ljudnivå 91 dBA
- Vikt 1,33 kg
- Längd 290 mm
- 1 st mejsel, 25 mm



Art.nr:

SN-1032

2620,-

M7 Utbytesnålar

- 19 st (=1 set)

Art.nr:

SN-268

382,-

M7 Utbytesnålar

- 12 st (=1 set)

Art.nr:

SN-1288T16

338,-

M7 Utbytesmejsel

- OBS! 30 mm bred

Art.nr:

SN-1032P18

453,-

M7 Borrmaskin**REVERSIBEL**

- Borrkapacitet QE-331 10mm
Borrkapacitet QE-341 13mm
- Varvtal QE-331 1800rpm
Varvtal QE-341 800rpm
- Effekt 0,65 hk
- Vikt QE-331 1,1 kg
Vikt QE-341 1,8 kg



Art.nr:

QE-331	1410:-
QE-341	2380:-

M7 Minislip-set

- Oscillerande slipmönster
- Kardborrehållare, 50 och 75 mm
- Slippapper, 50 och 75 mm
(K180, K220, K320)

M7 Minipoler-set

- Kardborrehållare, 75 mm
- Skumrondell, grov/fin
- Ullrondell



Art.nr:

QP-213N	Minislip	2455:-
QP-223N	Minipoler	2455:-

**M7 Bandslipmaskiner
QB-311/QB-312**

- Bandstorlek QB-311 10x330mm
QB-312 20x520mm
- Luftförbrukning 226/254L per min
- Ljudnivå 90/92 dBA
- Vikt 0,8/1,2 kg



Art.nr:

QB-312	3890:-
--------	--------

Art.nr:

QB-311	2290:-
--------	--------

**M7 Blindnits-
maskin**

- För blindnit i stål och aluminium
från 2,4–4,8 mm
- För rostfritt från 2,4–4,0 mm
- Slaglängd 16 mm
- Luftförbrukning 1,48L/cykel
- Ljudnivå 80 dBA
- Dragkraft 1045 kg
- Vikt 1,5 kg



Art.nr:

PA-301	2290:-
--------	--------

**M7 Helautomatisk
Blindmuttermaskin**

- Helautomatisk arbetscykel
- För blindmutter i stål
och aluminium M3–M12
- Slaglängd 0–7,0 mm
- Ljudnivå 80 dBA
- Vikt 2,5 kg



Art.nr:

PB-2601	10490:-
---------	---------

**M7 Blindnit-
muttermaskin**

- För blindnit-muttrar i stål M4–M10
och rostfritt från M4–M8
- Slaglängd 9 mm
- Luftförbrukning 1,5L/cykel
- Ljudnivå 82 dBA
- Dragkraft 1650 kg
- Vikt 1,55 kg



Art.nr:

PB-2402	7600:-
---------	--------

**Bandslipmaskiner
AT-480/485**

- För reparation och underhåll
- Lätta byten av slipband
- Utblås bakåt
- Bandstorlek 10x330/20x520 mm



Art.nr:

AT-480	610:-
--------	-------



Art.nr:

AT-485	1100:-
--------	--------

**Slipmaskin
AT-8039 Rak**

- För reparation och underhåll
- Softgrip
- Inbyggd regulator
- Utblås bakåt
- Med säkerhetsspärr



Art.nr:

AT-7033B	590:-
----------	-------

**Nålhacka
AT-8039 Tryckluft**

- För borttagning av svetsslagg
- Enkel och behändig
- Utblås framåt



Art.nr:

AT-8039	590:-
---------	-------

M7 Krafthylsor 1/2" Insex

- Högkvalitativa krafthylsor
- 1/2"-infästning
- Normallängd



Art.nr:

ME471M06	6mm	139:-
ME471M07	7mm	139:-
ME471M08	8mm	141:-
ME471M10	10mm	141:-
ME471M12	12mm	146:-
ME471M14	14mm	148:-
ME471M17	17mm	152:-
ME471M19	19mm	152:-

M7 Krafthylsor 3/4" Insex

- Högkvalitativa krafthylsor
- 3/4"-infästning
- Normallängd



Art.nr:

ME671M10	10mm	266:-
ME671M12	12mm	266:-
ME671M14	14mm	266:-
ME671M17	17mm	284:-
ME671M19	19mm	300:-
ME671M21	21mm	300:-
ME671M22	22mm	300:-
ME671M24	24mm	317:-
ME671M27	27mm	317:-
ME671M30	30mm	355:-
ME671M32	32mm	384:-

M7 Krafthyls-set 1/2" och 3/4" Insex

- 1/2" Insex 6–19mm, 8 delar
- 3/4" Insex 12–24mm, 6 delar



Art.nr:

MB44008M	1/2" 6–19mm	8 delar	1052:-
MB66006M	3/4" 12–24mm	6 delar	1553:-

M7 Kraftförlängare



Art.nr:

ME421-05	1/2"-125mm	117:-
ME621-06	3/4"-150mm	417:-
ME821-06	1"-150mm	584:-

Momentstavar 1/2"

- För åtdragning av muttrar och bultar där bestämt vridmoment krävs
- När vridmoment uppnåtts fjädrar staven tillbaka mellan slagen
- Innehåller fem stavar, 90/110/122/137/151 Nm



Art.nr:

ME4050	5 stavar	1536:-
--------	----------	--------

M7 Kraft-adapter



Art.nr:

ME382	3/8" inv - 1/4" utv	77:-
ME384	3/8" inv - 1/2" utv	86:-
ME483	1/2" inv - 3/8" utv	86:-
ME486	1/2" inv - 3/4" utv	106:-
ME688	3/4" inv - 1" utv	253:-
ME684	3/4" inv - 1/2" utv	262:-
ME886	1" inv - 3/4" utv	380:-

M7 Krafthyls-set Långa

- 3/8", 1/2", 3/4"



Art.nr:

MB35013M	3/8" 6–19mm	13 delar	929:-
MB45010M	1/2" 10–27 mm	10 delar	1096:-
MB65008M	3/4" 26–36mm	8 delar	2225:-

M7 Krafthyls-set för aluminiumfälgar

- 1/2" 17, 19, 21 mm
- Tunnväggiga



Art.nr:

MA4030	3 delar	651:-
--------	---------	-------

M7 Krafthyls-set Normallängd

- 1/2" 10–27 mm, 14 delar
- 3/4" 26–36 mm, 8 delar



Art.nr:

MB44014M	1/2" 10–27 mm	14 delar	790:-
MB64008M	3/4" 26–36mm	8 delar	1636:-

M7 Ledad Kraftadapter



Art.nr:

ME2711	1/4"	186:-
ME3711	3/8"	195:-
ME4711	1/2"	255:-
ME6711	3/4"	484:-
ME8711	1"	751:-

M7 Krafthylsor 1/2"

- Högkvalitativa krafthylsor
- 1/2"-infästning, normallängd

Art.nr:

MA411M08	8 mm	58:-
MA411M09	9 mm	58:-
MA411M10	10 mm	58:-
MA411M12	12 mm	58:-
MA411M13	13 mm	58:-
MA411M14	14 mm	60:-
MA411M15	15 mm	60:-
MA411M16	16 mm	62:-
MA411M17	17 mm	62:-
MA411M18	18 mm	62:-
MA411M19	19 mm	62:-
MA411M20	20 mm	67:-
MA411M21	21 mm	67:-
MA411M22	22 mm	72:-
MA411M23	23 mm	72:-
MA411M24	24 mm	86:-
MA411M25	25 mm	91:-
MA411M26	26 mm	91:-
MA411M27	27 mm	91:-
MA411M28	28 mm	138:-
MA411M29	29 mm	141:-
MA411M30	30 mm	147:-
MA411M31	31 mm	150:-
MA411M32	32 mm	155:-
MA411M33	33 mm	166:-
MA411M34	34 mm	178:-
MA411M35	35 mm	178:-
MA411M36	36 mm	186:-
MA411M38	38 mm	189:-

**M7 Krafthylsor 3/4"**

- Högkvalitativa krafthylsor
- 3/4"-infästning, normallängd

Art.nr:

MA611M17	17 mm	189:-
MA611M19	19 mm	189:-
MA611M20	20 mm	189:-
MA611M21	21 mm	189:-
MA611M2	22 mm	189:-
MA611M23	23 mm	189:-
MA611M24	24 mm	196:-
MA611M25	25 mm	196:-
MA611M26	26 mm	196:-
MA611M27	27 mm	196:-
MA611M29	29 mm	200:-
MA611M30	30 mm	200:-
MA611M31	31 mm	214:-
MA611M32	32 mm	228:-
MA611M33	33 mm	240:-
MA611M34	34 mm	250:-
MA611M35	35 mm	275:-
MA611M36	36 mm	275:-
MA611M37	37 mm	287:-
MA611M38	38 mm	294:-
MA611M40	40 mm	299:-
MA611M41	41 mm	318:-
MA611M42	42 mm	354:-
MA611M43	43 mm	373:-
MA611M44	44 mm	384:-
MA611M45	45 mm	384:-
MA611M46	46 mm	417:-

**M7 Krafthylsor 1"**

- Högkvalitativa krafthylsor
- 1"-infästning, normallängd

Art.nr:

MA811M24	24 mm	295:-
MA811M27	27 mm	295:-
MA811M30	30 mm	295:-
MA811M32	32 mm	295:-
MA811M33	33 mm	317:-
MA811M34	34 mm	317:-
MA811M35	35 mm	333:-
MA811M36	36 mm	339:-
MA811M38	38 mm	345:-
MA811M40	40 mm	346:-
MA811M41	41 mm	355:-
MA811M42	42 mm	387:-
MA811M43	43 mm	395:-
MA811M44	44 mm	440:-
MA811M45	45 mm	442:-
MA811M46	46 mm	445:-
MA811M50	50 mm	487:-
MA811M52	52 mm	595:-
MA811M54	54 mm	595:-
MA811M55	55 mm	679:-
MA811M56	56 mm	696:-
MA811M58	58 mm	796:-
MA811M60	60 mm	812:-
MA811M65	65 mm	896:-
MA811M70	70 mm	957:-

**M7 Krafthylsor 1/2" Långa**

- Högkvalitativa krafthylsor
- 1/2"-infästning, långa

Art.nr:

MA431M13	13 mm	93:-
MA431M14	14 mm	93:-
MA431M15	15 mm	93:-
MA431M16	16 mm	93:-
MA431M17	17 mm	97:-
MA431M18	18 mm	117:-
MA431M19	19 mm	117:-
MA431M20	20 mm	117:-
MA431M21	21 mm	117:-
MA431M22	22 mm	122:-
MA431M23	23 mm	134:-
MA431M24	24 mm	139:-
MA431M25	25 mm	139:-
MA431M26	26 mm	156:-
MA431M27	27 mm	180:-
MA431M28	28 mm	180:-
MA431M29	29 mm	186:-
MA431M30	30 mm	197:-
MA431M32	32 mm	234:-

**M7 Krafthylsor 3/4" Långa**

- Högkvalitativa krafthylsor
- 3/4"-infästning, långa

Art.nr:

MA631M24	24 mm	267:-
MA631M27	27 mm	267:-
MA631M30	30 mm	306:-
MA631M32	32 mm	312:-
MA631M33	33 mm	351:-
MA631M36	36 mm	378:-
MA631M38	38 mm	395:-
MA631M41	41 mm	395:-
MA631M46	46 mm	440:-

**M7 Krafthylsor 1" Långa**

- Högkvalitativa krafthylsor
- 1"-infästning, långa

Art.nr:

MA831M27	27 mm	428:-
MA831M30	30 mm	428:-
MA831M32	32 mm	428:-
MA831M33	33 mm	428:-
MA831M36	36 mm	473:-
MA831M37	37 mm	473:-
MA831M38	38 mm	473:-
MA831M40	40 mm	473:-
MA831M41	41 mm	473:-
MA831M42	42 mm	506:-
MA831M46	46 mm	595:-



**FÖR FLER DIMENSIONER
- KONTAKTA DIN ÅTERFÖRSÄLJARE!**

R!MAC - GASBRÄNNARE FÖR ALLA BEHOV

R!MAC Mappgas-kit För proffs i alla väder

- Ergonomiskt stöttåligt brännarhandtag
- Högeffektiv cyklonbrännare
- Automatisk tändning
- Exakt justering av låga
- Perfekt vid lossning av bult och mutter samt hårdlödning
- Kallt ute? Då är denna det självklara valet!

FUNGERAR LIKA BRA VID -40°C

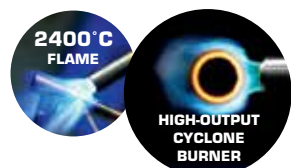

Art.nr:		
510400	Innehåller brännare, gasflaska och stödfot	1200:-
243556	Endast brännarhandtag	1100:-



R!MAC Supramix-kit Brännande nyhet

- Nu med högeffektiv cyklonbrännare
- Automatisk tändning
- Exakt justering av lågan
- Perfekt vid lossning av bult och mutter
- Dumbärlig både hemma och i jobbet

NYHET!

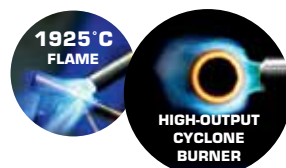

Art.nr:		
503602	Kit (brännare, gasflaska och stödfot)	749:-
503600	Endast brännarhandtag	695:-



R!MAC Mappgasflaska

- Gifrfri
- 400g/flaska
- Extremt lång brukstid
- Engångsflaska
- Säkerhetsventil
- Stålfaska
- US-anslutning

ORIGINALET <2400°C



Art.nr:	
511662	299:-

R!MAC Mappkitboxar Original/5-star

- Vår populära mappgas-brännare i praktisk och tålig förvaringsväska
- **Original:** Brännare, 2 mappgasflaskor samt stödfot
- **5-star:** Brännare, 2 mappgasflaskor, stödfot + samtliga 5 munstycken

* Bilden visar 5-star

Art.nr:		
510698	Original	1740:-
510699	5-star	3380:-



R!MAC R!MIX-gas

PREMIUMBLANDNING GER TOPP-PRESTANDA

- 35% propan, 65% butan
- Giftfri
- 330g
- Engångsflaska
- EU-anslutning

<1925°C

Art.nr:	
503498	64:-



R!MAC Classic Mappgas-brännare

- Aut. PIEZO-tändning
- Juster- och låsbar låga
- US-anslutning 1"
- Tillverkad i metall
- Kombineras med Mappgas



Art.nr:		
338089	Brännarhandtag	815:-

R!MAC Ogräsbrännare

- Marknadens mest effektiva
- Ergonomisk design
- Användarvänlig
- Kombineras med R!MIX-gas

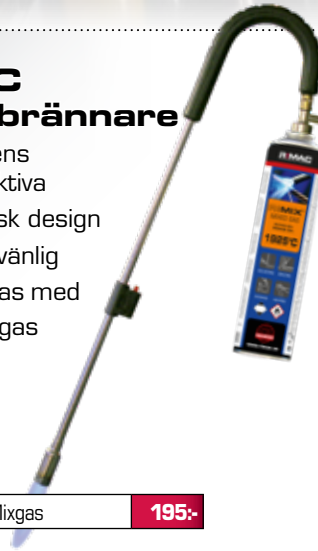

Art.nr:		
338936	För Mixgas	195:-

R!MAC Gasol-brännare

- Passar Sievert 2000 Gasolflaska
- Piezotändning
- Ergohandtag



Art.nr:		
512135	Gasolbrännare	875:-
200060	Gasolflaska 2000	830:-

Tillbehör Mappgas

Art.nr:

510454 Spetsmunstycke 349,-



510465 Standardmunstycke 347,-



510476 Cyclonmunstycke 395,-



510498 Mjuklågemunstycke 599,-



510487 Hetluftmunstycke 635,-

**R!MAC Pulversläckare ABC 2kg**

- Effektivitetsklass 13A 89B C
- Perfekt för kök, bil, båt, husvagn mm
- Brandklass ABC
- PFAS-/tensidfri
- Inkl väggfäste
- CE-certifierad/Made in Italy
- Du hittar fler brandsläckare på sid 70

NYHET!

Art.nr:

21021-1 495,-

**R!MAC Butangas**

- Munstycksadapter (5 st)
- Brutto 200 ml
- Levereras 12 st i kartong

Art.nr:

401512 51,-



Alla R!MAC engångs gasbehållare är tillverkade enligt EU-standard EN 417:2012.

Tomma gasbehållare kan lämnas i retur för metallåtervinning på miljöstationen.

Misstänker man att det kan finnas gas kvar i behållaren ska den lämnas på anvisad plats för farligt avfall på bemannad återvinningscentral.

Vid tveksamhet, kontakta återvinningscentralens personal.

R!MAC TwistJet Butangasbrännare

- 1300 grader
- PIEZO-tändning
- Vinklinsbar
- Perfekt för trånga utrymmen



Art.nr:

492800 435,-

R!MAC DesiJet Butangasbrännare

- 1300 grader
- PIEZO-tändning
- Mjuklågefunktion
- Designmodell – passar lika bra hemma som på jobbet



Art.nr:

492200 376,-

R!MAC Universalbrännare Butangasbrännare

- Barnsäker
- Lödspets
- 1300 grader
- PIEZO-tändning
- Hetluftmunstycke



Art.nr:

339063 410,-

R!MAC MAX860 Butangasbrännare

- 1300 grader
- PIEZO-tändning
- Barnsäker
- High Powerlåga



Art.nr:

288600 423,-

R!MAC RETRO51 Butangasbrännare

- 1300 grader
- PIEZO-tändning
- Justerbar låga
- Okrossbar gasbehållare
- Tydlig gasmängd



Art.nr:

285100 179,-

R!MAC CURVEJET Butangasbrännare

- 1300 grader
- PIEZO-tändning
- Justerbar låga
- Ergonomisk design
- Tydlig gasmängd



Art.nr:

498610 126,-

R!MAC SUPERJET Butangasbrännare

- 1300 grader
- PIEZO-tändning
- Gasfönster



Art.nr:

498620 122,-

CFH Gassvets-/ Lödutrustning

LITEN KOMPAKT OCH LÄTT-
SKÖTT UTRUSTNING

- Svetsar stål 0,1–2,5 mm
- Oxyngas 1 liter
- AT Mixgas 330 gram
- Svetsglasögon
- Munstycken, 4 st
- Nyckel
- Handtag, slang, ventiler



Art.nr:

52500 1835,-

CFH Gasflaskor

FÖR CFH GASSVETS-/
LÖDUTRUSTNING 52500



Art.nr:

52505	Oxygen	366,-
52515	AT Mixgas	122,-

R!MAC Gasolbrännarlans

- Effekt 1100W
- Längd 180/500mm
- Med sparventil

Art.nr:

148020	180mm	729,-
148030	500mm	775,-



CFH ST500 Gasolbrännare

- Brännare 50mm
- Kompakt modell för svåråtkomliga utrymmen
- Sparventil
- Inkl 1,5m gasolslang 3/8"



Art.nr:

52074 439,-

CFH ST1000 Gasolbrännare

- Löstagbar brännare 60mm
- Löstagbart handtag
- Sparventil
- Inkl 5 m gasolslang 3/8"



Art.nr:

52082 545,-

CFH Lågtrycks- regulator

- Flöde 29 mBar
- För 6-, 10-, 11-, 19-, 40kg-flaskor
- Perfekt för hobby & fritid samt enkla lödningsarbeten
- 6mm slangnippel



Art.nr:

52462 159,-

CFH LÖDKOLV

GASDRIVEN

- Piezo-tändning
- För plåtslagare
- Vindskyddad kapslad låga
- Kompletterad med lödbult och gasflaska 100ml

Art.nr:

51932 2390,-



Art.nr:

52105 Gasflaska Spezial 95,-

CFH Slangset för gasol

- Gummislang
- 3/8" vänster båda sidor
- För alla gasolverktyg



Art.nr:

52758 2m 217,-

SIEVERT PowerJet Brännare

- Nytt ergonomiskt mjukt grepp
- Piezotändning
- Högeffektiv cyklonbrännare
- Ny gasjusteringsfunktion, endast 270° vridning



Art.nr:

253501	Propan M14	1290.-
253511	Universal EU 7/16"	1340.-
253547	Mapp US 1"	1390.-

SIEVERT MetalJet Brännare

- Robust brännare i metall
- Piezotändning
- Högeffektiv cyklonbrännare
- Exakt justering av lågan



Art.nr:

215512	Universal EU 7/16"	1790.-
--------	--------------------	--------

SIEVERT Handyjet 2282 Brännare

- Piezotändning
- Anti-flare
- Lödning, värmning, färgborttagning mm



Art.nr:

228202	Brännare inkl gas	660.-
228201	Brännare exkl gas	590.-

SIEVERT HandyJet 2281 Brännare

- Manuell tändning
- Anti-flare
- Lödning, värmning, färgborttagning mm



Art.nr:

228101	Brännare exkl gas	495.-
--------	-------------------	-------

SIEVERT ProTorch Butangasbrännare

- Piezotändning
- 1300°C
- Justerbar låga
- Avtagbar stödfot



Art.nr:

432000	920.-
--------	-------

SIEVERT ProTorch HeavyDuty Butangasbrännare

- Piezotändning
- 1350°C
- Justerbar låga
- Fast stödfot



Art.nr:

435000	760.-
--------	-------

SIEVERT MicroJet Butangasbrännare

- Piezotändning
- 1300°C
- Justerbar låga



Art.nr:

423000	399.-
--------	-------

SIEVERT TurboLite Butangasbrännare

- Piezotändning
- 1300°C
- Justerbar låga



Art.nr:

420001	185.-
--------	-------

SIEVERT Gas

- Gasbehållare, engångs med olika anslutningar
- Butangas, Ultragas, Powergas, Propangas, Mappgas



Art.nr: Gastyp/volym: Ansl:

220183	Butan/330ml	Fyllrör	61.-
220283	Ultra/210ml	EU 7/16"	100.-
220583	Ultra/380ml	EU 7/16"	175.-
220383	Power/300ml	EU 7/16"	70.-
220483	Power/600ml	EU 7/16"	79.-
220885	Propmix/750ml	EU 7/16"	265.-
220685	Ultramapp/750ml	EU 7/16"	295.-
222183	Mapp/788ml	EU 7/16"	255.-

SIEVERT Promatic Brännarhandtag

- Piezotändning
- Bajonettfatning för brännare
- Upphångningskrok/stödfot
- Anslutning 3/8"v
- Arbetsstryck 1,5–4 bar



Art.nr:
336611 2125,-

SIEVERT Promatic Brännare



Art.nr:
333301 Spetslågbrännare 0,7 kW **1230,-**



333401 Hetluftbrännare 1,6 kW **1350,-**



333601 Cyklonbrännare 7,4 kW **1410,-**



334891 Mjuklågbrännare 26 kW **1499,-**

SIEVERT Promatic Brännarset

- Professionellt brännarset för mjuk-/hårdlödning, smältning, värming, färgborttagning och övriga värmearbeten.
- Innehåll:
 - handtag
 - cyklonbrännare
 - 4m slang
 - regulator, fast 2 bar



Art.nr:
721504 3850,-

SIEVERT Pro 88 Brännarhandtag

- Dubbelventil för större brännare
- Sparlågventil
- Ergonomiskt handtag
- Anslutning 3/8"v
- Arbetsstryck 1,5–8 bar



Art.nr:
348841 1420,-

SIEVERT Pro 88 Halsrör



Art.nr:	Längd	
351001	350mm	550,-
350701	500mm	570,-
350801	600mm	640,-
350601	750mm	635,-

SIEVERT Pro 88 Brännare



Art.nr:	Diam Ø	Effekt	
294202	32mm	26kW	390,-
294302	35mm	43,5kW	490,-
294402	50mm	86kW	630,-
293401	34mm	26kW	665,-
296001	60mm	114kW	660,-

SIEVERT Pro 88 Kraftbrännare Titan

- Proffsbrännare i titan, ger 60% lägre vikt med bibehållen effekt
- Längd halsrör: 500mm
- Brännare dim: Ø60mm
- Effekt: 114 kW



Art.nr:
346051 2630,-

SIEVERT Titanhalsrör



Art.nr:	Längd:	
355501	100mm	810,-
355001	350mm	970,-
355701	500mm	990,-
355601	750mm	1130,-

SIEVERT Titanbrännare



* Piezo-tändning

Art.nr:	Diam Ø	Effekt	
295101	34mm	26kW	800,-
295001	50mm	86kW	990,-
295301	60mm	114kW	999,-
295401	70mm	155kW	1200,-
295402*	70mm	155kW	1390,-

SIEVERT Pro 88 Kraftbrännare

- Proffsbrännare för tuffa jobb
- Längd halsrör: 180/500mm
- Brännare dim: Ø50/60mm
- Effekt: 86/114 kW



Art.nr:
344441 1550,-
346041 1650,-

SIEVERT Pro 88 Brännarset Titan

- Pro 88 professionellt brännarset i Titan för yrkesfolk med höga krav.



Art.nr:
346072 8184,-

Innehåll: Pro 88 brännare x2, snabbkopplingar, 10m slang, regulator med slangbrottsventil. Levereras i väska

SIEVERT Pro Venturix D60

- Nästa generations tätskiktsbrännare
- Uppfyller alla krav enligt senaste normen, SBF 2023:1
- Komplet set innehållande: Brännare D60, Pro Venturix-regulator, vinkelanslutning, slang 10m, brännarstöd, förvaringsväska



Art.nr:
348103 Komplet set **11459,-**

SIEVERT Pro Venturix C60

- Nästa generations tätskiktsbrännare
- Uppfyller alla krav enligt senaste normen, SBF 2023:1
- Komplet set innehållande: Klassisk brännare C60, Pro Venturix-regulator, vinkelanslutning, slang 10m, brännarstöd, förvaringsväska



Art.nr:
348101 Komplet set, 100mm **11109,-**
348100 Komplet set, 750mm **11770,-**
348102 Komplet set, 950mm **12193,-**

SIEVERT Pro Venturix tillbehör

- Nästa generations tätskiktsbrännare
- Uppfyller alla krav enligt senaste normen, SBF 2023:1

Art.nr: **HANDTAG**
348876 BSP 3/8" LH/M20x1 **2485,-**



Art.nr: **BRÄNNARE C60**
496000 Ø60mm, 12,6kW **4815,-**



Art.nr: **BRÄNNARE D60**
356002 Ø60mm, 12,6kW **6480,-**

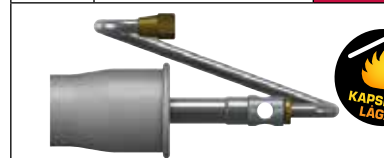

Art.nr: **VENTURIX-REGULATOR**
309223 3,7 bar, 12 kg/h **2205,-**

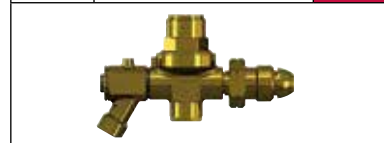

Art.nr: **TITANRÖR**
355801 950mm **2150,-**



SIEVERT Färdigmonterat set

- För anläggning, bygg och väg-arbeten
- Komplet med 10m slang och slangbrottsventil
- 57kW
- Brännare Ø56mm



Art.nr:
635010 Set inkl brännare **1665,-**
625010 Brännare **1020,-**

SIEVERT Överlappsbrännare

- Kraftfull överlappsbrännare med kapslad låga
- Samma effekt som med öppen låga
- Effekt: 15 kW



Art.nr:
298601 **8633,-**

SIEVERT Regulator

- Justerbart tryck: 1–4 bar
- Kapacitet: 5–20 kg/tim
- POL-anslutning
- Manometer

Art.nr:
308111 **1950,-**



SIEVERT Halsrörstall

- Passar alla brännare
- Enkel montering

Art.nr:
717241 **190,-**



SIEVERT Regulator

- Justerbart tryck: 1–4 bar
- Kapacitet: 5–20 kg/tim
- POL-anslutning

Art.nr:
306111 **1170,-**



SIEVERT Regulator INBYGGD SLANGBROTTSVENTIL

- Fast tryck: 2 bar
- Max kapacitet: 4 kg/tim
- POL-anslutning

Art.nr:
309221 **1380,-**



SIEVERT Regulator INBYGGD SLANGBROTTSVENTIL

- Justerbart tryck: 1–4 bar
- Kapacitet: 5–12 kg/tim
- POL-anslutning

Art.nr:
306311 **1950,-**



SIEVERT Regler-ventil

- Svivlande anslutning
- Passar Sievert 2000 och 2012
- Horisontell utgång

Art.nr:
700001 **375,-**



TÄNDARE Mini MED PIEZOTÄNDNING

- Längd 13,5 cm
- Gasnivåfönster
- Levereras fylld
- Kan återfyllas



Art.nr:

52436 43:-

TÄNDARE Maxi MED PIEZOTÄNDNING

- Längd 28 cm
- Gasnivåfönster
- Barnsäker
- Levereras fylld
- Kan återfyllas



Art.nr:

52442 54:-

TÄNDARE Maxiflex MED PIEZOTÄNDNING

- Längd 33,5 cm
- Gasnivåfönster
- Barnsäker
- Flexnacke
- Levereras fylld
- Kan återfyllas



Art.nr:

52446 58:-

CFH BL 1700 LAB-BRÄNNARE

Mixgasbehållare ingår

Idealisk för
lödning av
ädelmetaller
samt diverse
laboratorie-
arbeten

Art.nr:

52175 329:-

MIXGASBEHÅLLARE

- Mixgasbehållare för
bla lab-brännare
- Med ventil
- 30% propan, 70% butan
- 230g

Art.nr:

52109 94:-

HAPPY CAMPER STAR KOKPLATTA FÖR

ARBETE & FRITID

- 2 st gasbehållare ingår
- Steglöst inställbar låga
- Sparsam gasförbrukning
- Brinntid 2 tim
- Kraftfull
- 190g

Art.nr:

52402 385:-

BUTANGAS- BEHÅLLARE

- 100% butan
- 190g

Art.nr:

52149 43:-

CFH FINLÖDNING

- Steglös inställning av låga
- Gasflaska 100ml (säljes sep)



Art.nr:

52131 Brännare 430:-

52105 Gasflaska Spezial 95:-

TENNPUMP



Art.nr:

52237 65:-

AVLÖDNING- FLÄTA

- 2,0mm x 1,6m



Art.nr:

52235 49:-

FLUSSMEDEL för silverlödning

- För silverlödtråd
- Koppar, mässing
och stål
- 25 gram

Art.nr:

52343 94:-



LÖDVATTEN för allmänlödning

- För lödtråd utan silver
- Koppar, mässing
och stål
- 25 ml

Art.nr:

52344 54:-



LÖDSTATION LD48 FÖR HOBBY OCH PROFFS

- Steglös temp.inställning 150–420°C
- Primärspänning 230V
- Sekundärspänning lödkolv 24V
- Effekt 48W



Art.nr:
52216 854:-

LÖDPENNOR



Art.nr:
52198 164:-

- 15W för lödtråd 1,0mm
- Uppvärmningstid 1,5min



Art.nr:
52200 175:-

- 20W för lödtråd 1,5mm
- Uppvärmningstid 1,5min

LÖDKOLVAR



Art.nr:
52202 215:-

- 60W för lödtråd 2,0mm
- Uppvärmningstid 2,0min



Art.nr:
52206 237:-

- 100W för lödtråd 3,0mm
- Uppvärmningstid 2,5min

LÖDSPETSAR



Art.nr:		
71217	Lödspets 3,5mm	66:-
71218	Lödspets 1,2mm	66:-
71219	Lödspets, pennform	66:-

LÖDFETT

- 20 gram



Art.nr:
52342 49:-

SALMIKSTEN

- 80 gram
- 65x45x20 mm



Art.nr:
52345 72:-

LÖDTRÅD för VVS-mjuklödning

- Skall endast användas ihop med artikel 52347 eller 52348
- Varmvatteninstallationer upp till 110°C



- 3,0x100gr
- 3,0x250gr

Art.nr:		
52340	3,0x100gr	196:-
52339	3,0x250gr	413:-

LÖDKOLV BK212 BATTERIDRIVEN

- Perfekt verktyg för finlödning inom hobby och hantverk
- 6W
- 4,5 V
- 430–450°C



Art.nr:
52212 385:-

FLUSSMEDEL FM347 för VVS-mjuklödning

- För lödtråd 52339 och 52340
- 20 gr

Art.nr:
52347 54:-



LÖDPASTA FP348 för VVS-mjuklödning

- För lödtråd 52339 och 52340
- 25 gr

Art.nr:
52348 210:-



CFH Heliumset

- Heliumflaska 2,2L
- Påfyllningsventil
- 30st ballonger

Art.nr:
52900 710:-



R!MAC Ballongfyllare FÖR HELIUMGAS

- Verktygslost system
- Fyller helium-/mylarballonger smidigt, snabbt och säkert



Art.nr:
718732 410:-

R!MAC Microlödkolv/ Microlödkolvset

- För mjuklödning
- Piezotändning
- Ingående tillbehör: 3st lödspetsar, krympverktyg, kniv
- Hetluftsfunktion



Art.nr:		
246400	Set inkl lödkolv	599:-
246401	Lödkolv	449:-

LÖDTRÅD

- För allmän-/finlödning
- Flussmedelfyllt
- Blyfri

Art.nr:
52334 2,0x70gr 175:-



- För elektronlödning
- Flussmedelfyllt
- Blyfri

Art.nr:
52324 1,0x70gr 159:-
52322 1,0x200gr 389:-



- För allmän lödning, dock ej elektron
- Flussmedelfyllt
- Blyfri

Art.nr:
52329 2,0x70gr 175:-
52327 2,0x200gr 435:-



R!MAC Heta- arbeten-kärria

Komplett heta-arbeten-
kärria inklusive:

- 2 st pulversläckare (6 kg) med marknadens högsta brandklassning, 55A 233B C
- Gastät brandfilt (120x180cm) säkerställer effektiv kvävning av brand
- Värmetåliga brandhandskar

NYHET!



Art.nr:

112112	Komplett kärria inkl släckare	3995:-
112113	Komplett kärria exkl släckare	2790:-
21065-3	Pulversläckare 55A 233B C	790:-
180120	Brandfilt, gastät, 120x180cm	349:-
1942	Brand-/svetshandske	132:-

R!MAC Pulversläckare ABC 6 kg

- Effektivitetsklass 55A 233B C, innebär den högsta släckeffekten på marknaden
- Denna släckare ingår i vår Heta-arbetenkärria
- Brandklass ABC
- PFAS-/tensidfri
- Inkl väggfäste
- CE-certifierad/Made in Italy



Art.nr:

21065-3	790:-
---------	-------

NYHET!

R!MAC Skumsläckare Litium 6L

- Effektivitetsklass 27A 233B 40 F, innebär den högsta släckeffekten på marknaden
- Brandklass ABF Li-Ion
- Testad och godkänd på litiumbatterier 36V-750W/h - 20,1 Ah
- Inkl väggfäste
- CE-certifierad/Made in Italy



Art.nr:

22066-25	1725:-
----------	--------

NYHET!

R!MAC Gassvets-/ skärutrustning

FÖR 5/10-LITERS
GASFLASKOR

Innehåller:

- Gaskärria MAX10 2.0
- Gassvetsutrustning G11 (661128)
- Oxy/Acetylenregulator (661129)
- Backslagsventiler Ox/Ac
- Svetsglasögon
- Gaslang 5 m
- Gaständare



Art.nr:

661130	Exkl. gasregulatorer	6900:-
661129	Inkl. gasregulatorer	8850:-

R!MAC Pulversläckare ABC 2 kg

- Effektivitetsklass 13A 89B C
- Perfekt för kök, bil, båt, husvagn m m
- Brandklass ABC
- PFAS-/tensidfri
- Inkl väggfäste
- CE-certifierad/Made in Italy



Art.nr:

21021-1	495:-
---------	-------

NYHET!

R!MAC Brandfilt

- Dubbla lager glasfiber med ett gastätt skikt mellan lagren
- Mjuk och följsam
- 120x180cm
- Enkel användning
- För väggmontage



Art.nr:

180120	349:-
--------	-------

NYHET!

R!MAC Gaskärria MAX10 2.0

- För 2 st 5/10 l gasflaskor
- Höj/sänkbart handtag
- Massivgummihjul
- Nu med integrerat förvaringsfack, perfekt för tex svetsutrustning



Art.nr:
825059 1995:-

R!MAC Gaskärria MAX20

- För 20 l gasflaska
- Godkänd för lyft
- Massivgummihjul



Art.nr:
825053 2295:-

R!MAC Gaskärria MAX50

- För 2 st 40/50 l gasflaskor
- Luftgummihjul
- Integrerad förvaringslåda
- OBS! Levereras omonterad i förpackning
- Monteringsanvisning medföljer



Art.nr:
8250561 3900:-

R!MAC - KÄRROR FÖR YRKESFOLK

R!MAC Gaskärria SWP1

- För 1 st 20/40 l gasflaska
- Massivgummihjul
- Snabb och smidig



Art.nr:
1276 1690:-

Gasolkärria MAX19

- För 5-16 kg gasolflaska
- Punkteringsfria hjul
- Levereras i kartong



Art.nr:
52089 890:-

R!MAC Utbyteshjul

- Massiva hjul
- Luftgummihjul
- Punkteringsfria (PU) hjul
- Passar R!MAC-kärror



Art.nr:	Typ:	Passar till:	Pris
343410	Solid	Max10	345:-/par
343420	Solid	Max20, Multimax	360:-/par
343450	Solid	Max50	545:-/st
342929	Luft	Max50	645:-/st
761200	PU (luft)	Max20, Multimax	160:-/st

R!MAC Universalkärria

- Passar de flesta bärbara svetsar
- Vinklat övre hyllplan underlättar svetsinställningar
- Plats för gasflaska
- Övre hyllplan 438x290mm
- Mellanhyllplan 391x290mm
- Nedre hyllplan 438x290mm
- Maxlast 45 kg



Art.nr:
790079 1190:-

R!MAC MULTIMAX 3.0

SVETSMASKINKÄRRIA

- För 20 l gasflaska
- Massivgummihjul
- Justerbar maskinplatta, passar svetsar inom måtten:
L: 280-600 mm
B: 110-315 mm
H: 780 mm (tidigare 770mm)



Art.nr:
825090 (maskin ingår ej) 3970:-

UNIMAX Svetsmaskinkärria

- Passar de flesta bärbara svetsar
- Universalkärria för svetsmaskin och gasflaska 20L



Art.nr:
JIT-01 3450:-

R!MAC Gasregulator Oxygen



- Max intryck 300 bar
- Max arb.tryck 10 bar
- Skala arb.tryck 0–16 bar
- ISO 2503

Art.nr:

2140 968:-

R!MAC Gasregulator Acetylen



- Max intryck 25 bar
- Max arb.tryck 1,5 bar
- Skala arb.tryck 0–2,5 bar
- ISO 2503

Art.nr:

2141 968:-

R!MAC Gasregulator Co²



- Max intryck 200 bar
- Max arb.tryck 4 bar
- Skala arb.tryck 0–7 bar
- ISO 2503

Art.nr:

2047 1100:-

R!MAC Gasregulator Argon/Co²-mix



- Max intryck 300 bar
- Max gasflöde 35 liter/min
- Skala gasflöde 0–40 liter/min
- ISO 2503

Art.nr:

2142 968:-

R!MAC Gasregulator DIY Argon/Co²-mix



- Max intryck 200 bar
- Max gasflöde 16 liter/min
- Skala gasflöde 0–16 liter/min
- ISO 2503

Art.nr:

2089 578:-

R!MAC Gasregulator med flödesrör

- För argon-, hydrogen- och stödgas
- Max intryck 315 bar
- Max arb.tryck 25 liter/min
- Skala arb.tryck 0–25 liter/min
- ISO 2503



Art.nr:

376507 Argon 1475:-

376510 Hydrogen/Stödgas 1475:-

R!MAC Nitrogen GASREGULATOR 10 BAR

- Max intryck 300 bar
- Max arb.tryck 10 bar
- Skala arb.tryck 0–16 bar
- ISO 2503



Art.nr:

2143 974:-

R!MAC Nitrogen HÖGTRYCK GASREGULATORER 30/70/100/210 BAR

- Max intryck 315 bar



Art.nr: Max arb.tryck Skala arb.tryck

371518 30 bar 0–50 bar 1525:-

352507 100 bar 0–150 bar 4565:-

371608 210 bar 0–300 bar 4990:-

SIEVERT Gasregulator Propan (Gasol)

- Justerbart tryck: 1–4 bar
- Kapacitet: 5–20 kg/tim
- POL-anlutning
- Manometer
- Lämplig för tex skärning med gasol



Art.nr:

308111 1890:-

SNABBKOPPLING Gas

- Snabbkopplingar till regulatorer och uttagsposter samt brännarhandtag
- Blå färg:
Oxygen, Argon samt Argonblandningar
- Röd färg:
Acetylen, Hydrogen & Propan

#1



#2



#3



#4



Art.nr:

303800	Snabbkoppling Ox 3/8"	1*	396:-
303801	Snabbkoppling Ac/Pr 3/8"V	1*	396:-
303802	Nippel Ox 3/8"	2*	126:-
303803	Nippel Ac/Pr 3/8"V	2*	126:-
306300	Snabbkoppling Ox 6,3-nippel	3*	396:-
308000	Snabbkoppling Ox 8,0-nippel	3*	396:-
301000	Snabbkoppling Ox 10,0-nippel	3*	396:-
306301	Snabbkoppling Ac/Pr 6,3-nippel	3*	396:-
308001	Snabbkoppling Ac/Pr 8,0-nippel	3*	396:-
301001	Snabbkoppling Ac/Pr 10,0-nippel	3*	396:-
306302	Slangnippel Ox 6,3	4*	126:-
308002	Slangnippel Ox 8,0	4*	126:-
301002	Slangnippel Ox 10,0	4*	126:-
306303	Slangnippel Ac/Pr 6,3	4*	126:-
308003	Slangnippel Ac/Pr 8,0	4*	126:-
301003	Slangnippel Ac/Pr 10,0	4*	126:-

BACKSLAGSPÄRR

FÖR GASREGULATORER

- Återställningsbara
- För Ox eller Acetylen/Propan
- EN 730-1



Art.nr:

1998	Oxygen	1274:-
1999	Acetylen/Propan	1274:-

BACKSLAGSPÄRR

FÖR GASREGULATORER

- Ej återställningsbara
- För Ox eller Acetylen/Propan



Art.nr:

762000	Acetylen/Propan	370:-
762100	Oxygen	370:-

DUBBELUTTAG
för gas

Art.nr:

1239	Oxygen eller Argon/Co ²	456:-
1240	Acetylen eller Propan	456:-

TVILLINGSLANG
OX/AC

TILLVERKAD ENLIGT EN559

- 100 m/rulle

Art.nr:

1344	6mm	50:-/m
1345	8mm	55:-/m
1346	10mm	62:-/m

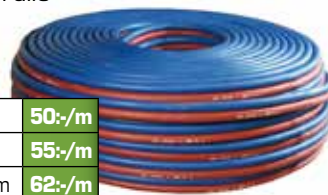
**GASOLSLANG**

TILLVERKAD ENLIGT EN559

- 100 m/rulle

Art.nr:

1347	6mm	32:-/m
1348	8mm	40:-/m
1349	10mm	47:-/m

**SLANGNIPPLAR**

Art.nr:

1316	6mm slang - 1/4"	24:-/st
1317	6mm slang - 3/8"	24:-/st
1318	8mm slang - 3/8"	24:-/st
1319	10mm slang - 3/8"	24:-/st

SLANGSOCKET

Art.nr:

1312	1/4" höger	24:-/st
1313	1/4" vänster	24:-/st
1314	3/8" höger	24:-/st
1315	3/8" vänster	24:-/st

BACKVENTIL
handtag

Art.nr:

817016	Ox/Ac - för G11 handtag 1/4"	215:-/st
817018	Ox/Ac - för G21 handtag 3/8"	241:-/st

GASTÄNDARE

Art.nr:

7087186	5 extra stift	69:-
---------	---------------	------

RENSNÅLSATS

Art.nr:

1216	12 nålar	60:-
------	----------	------

SVETSSLANG

TILLVERKAD ENLIGT EN559

- 100 m/rulle

OX

Art.nr:

1351	6mm	22:-/m
1353	8mm	27:-/m
1355	10mm	32:-/m

**AC**

Art.nr:

1350	6mm	22:-/m
1352	8mm	27:-/m
1354	10mm	32:-/m



R!MAC G11 Gassvetsutrustning

- Skärinsats
- Handtag
- Svetsinsats 6 st
- Skärmunstycke 4 st
- Brännarvagn
- Rensnålsats



Art.nr:

661128 3965:-

Art.nr:

6611281 Handtag 928:-



6611282 Skärinsats hävarm 1010:-



6611283 Överfallsmutter 126:-

6611284 Munstycksmutter 76:-

Svetsinsats St.

661131 80 liter 237:-

661132 160 liter 237:-

661133 315 liter 237:-

661134 500 liter 237:-

661135 800 liter 237:-

661136 1000 liter 237:-



Art.nr:

Svetsinsats böjbar St.

661141 80 liter 237:-

661142 160 liter 237:-

661143 315 liter 237:-

661144 500 liter 306:-

661145 800 liter 306:-



Värmemunstycke St.

661151 500 liter 486:-

661152 800 liter 530:-

661153 1000 liter 582:-



Skärmunstycke AC 2-pack Frp.

661161 1-3 mm 237:-

661162 3-8 mm 237:-

661163 8-20 mm 237:-

661164 20-50 mm 237:-

661165 50-100 mm 237:-

R!MAC G21 Komplett gas- svetsutrustning

Art.nr:

662133 4990:-



Art.nr:

6621315 Handtag 1246:-



6621316 Skärinsats hävarm 1547:-

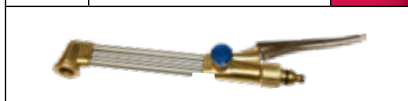

6621318 Överfallsmutter 205:-

6621319 Munstycksmutter 111:-

Svetsinsats St.

662101 80 liter 303:-

662102 160 liter 320:-

662103 315 liter 339:-

662104 500 liter 365:-

662105 800 liter 397:-

662106 1000 liter 441:-

662107 1250 liter 467:-



Art.nr:

Värmemunstycke St.

662121 1000 liter 1068:-

662122 2500 liter 1680:-

662123 5000 liter 2315:-



Skärmunstycke AC 2-pack Frp.

662141 1-5 mm 307:-/2st

662142 5-10 mm 307:-/2st

662143 10-30 mm 307:-/2st

662144 30-60 mm 307:-/2st

662145 60-100 mm 307:-/2st

662146 100-200 mm 307:-/2st

Skärmunstycke Gasol 2-pack Frp.

662151 1-5 mm 307:-/2st

662152 5-10 mm 307:-/2st

662153 10-30 mm 307:-/2st

662154 30-60 mm 307:-/2st

662155 60-100 mm 307:-/2st

662156 100-200 mm 307:-/2st

R!MAC Gassvets-/skärutrustning FÖR 5/10-LITERS GASFLASKOR

Innehåller:

- Gaskärna MAX10 2.0
- Gassvetsutrustning G11 (661128)
- Oxy/Acetylenregulator (661129)
- Backslagsventiler O₂/Ac

- Svetsglasögon
- Gasslang 5 m
- Gaständare

Art.nr:

661130 Exkl. gasregulatorer 6900:-

661129 Inkl. gasregulatorer 8850:-



SVETSHUVA Premium

Heltäckande modell för huvud och axlar. Kardborreknäppning.

Art.nr:

1906 399,-

SVETSJACKA Premium

Bekväm läderjacka med ventilerande flamskyddad rygg.

Art.nr:

1908	L	1269,-
1909	XL	1269,-

SVETSBYXA Premium

Bekväm flamsäker svetsbyxa med skyddande läderinslag.

Art.nr:

1910L	L	1257,-
1910XL	XL	1257,-



SVETS- FÖRKLÄDE Premium

Väl skyddande modell i mjukt läder. 610x914 mm.

Art.nr:

1905 584,-



ÄRMSKYDD Premium

Skyddande lädermodell, 457 mm.

Art.nr:

1907 345,-



TIG- HANDSKE Premium

Bekväm getskinns-handske med god fingertopps-känsla.

Art.nr:

1987 Stl 10 239,-



MIG-/MMA- HANDSKE Premium

Bekväm förstärkt skinnshandske med bra värmeskydd.

Art.nr:

1988 Stl 10 205,-



MIG-/MMA- HANDSKE

- Värmetålig allround-handske i nötspalt
- Helfodrad i mjuk fleece

Art.nr:

4120-10	Stl. 10	110,-
4120-11	Stl. 11	110,-



SVETS- FÖRKLÄDE Basic

I RÖTT
LÄDER

Art.nr:

1898 600x1200mm 410,-



HÖRSELKÅPA Compact

- EP 107/SNR 30

Art.nr:

1585 155,-



TIGSVETS- HANDSKE

- Ofodrad handske i getskinn av hög kvalitet
- Getskinn är tunt och smidigt för maximal känsla

Art.nr:

4810-10	Stl. 10	147,-
4810-11	Stl. 11	147,-



MONTAGEHANDSKE

- Handske i nylon/lycra, doppad i en PU- och nitrilblandning
- För alla typer av precisionsarbeten
- Silikon- och lösningsmedelsfri

Art.nr:

874-10	Stl. 10	45,-
874-11	Stl. 11	45,-



ARBETSHANDSKE

- Halfodrad arbetshandske i nötnarv
- Krage i kraftig bomull och pulsåderskydd i nötskinn
- Slitstarkt nötskinn ger avsevärt längre livslängd än traditionella läderhandskar

Art.nr:

7070-10	Stl. 10	110,-
7070-11	Stl. 11	110,-



VINTERHANDSKE

- Vinterfodrad arbetshandske i nötnarv
- Krage i kraftig bomull och pulsåderskydd i nötskinn
- Slitstarkt nötskinn ger avsevärt längre livslängd än traditionella läderhandskar

Art.nr:

7070V-10	Stl. 10	120,-
7070V-11	Stl. 11	120,-



ANDNINGSSKYDD

- FFP2
- EN 149:2001+A1:2009
- CE-certifierad
- Välvd kupa med ventil
- Fpk 20

Art.nr:

301725 827,-/frp



SLIP-/SKYDDSVISIR

- Stabilt visir, 320x220x3,0mm
- Ställbart huvudbindsle för optimal passform
- Välbalanserad med låg vikt för långvarig användning



Art.nr:

399001	Slip-/Skyddsvisir	260:-
---------------	-------------------	--------------

SKYDDSGLASÖGON & ANSIKTSSKYDD

- Tätslutande skyddsglasögon för dig som arbetar i krävande miljöer
- Idealisk i kombination tex halvmasker
- Ansiktsskydd som tillval, skyddar ansiktet från flygande partiklar tex slipdamm, spånor m m



630000



630100

Art.nr:

630000	Skyddsglasögon	333:-
630100	Ansiktsskydd till 630000	143:-

SKYDDSGLASÖGON

- Ergonomiska, justerbara bågar
- Anti-imma
- Anti-UV
- CE-märkt EN 166



Art.nr:

301454	Skyddsglasögon (13 par/frp)	40:-/par
---------------	-----------------------------	-----------------

SKYDDSGLASÖGON MED STYRKA +1.5 TILL +2.5

- Repskyddade glas
- Ergonomiska, justerbara bågar
- Mjuk justerbar näsklämma
- Anti-imma



Art.nr:

552150	Skyddsglasögon +1.5	359:-/par
552200	Skyddsglasögon +2.0	359:-/par
552250	Skyddsglasögon +2.5	359:-/par

SKYDDSGLASÖGON SOLAR G15

- Gröna, repskyddade skyddsglas
- Ergonomiska, justerbara bågar
- Mjuk justerbar näsklämma
- UV400



Art.nr:

506140	Skyddsglasögon (10 par/frp)	132:-/par
---------------	-----------------------------	------------------

SKYDDSGLASÖGON

- Repskyddade glas
- Ergonomiska, justerbara bågar (Clear 3 & In/Out)
- Mjuk justerbar näsklämma
- Anti-imma och UV400 (Contrast)



Art.nr:

506403	Clear 3 (10 par/frp)	132:-/par
506641	In/Out (10 par/frp)	150:-/par
505019	Contrast (10 par/frp)	143:-/par

EUROFLIP & FLIP-UP SVETSGLASÖGON

- 5 DIN
- Ø 50mm
- Uppfällbara



Euroflip

Flip-up

Art.nr:

150150	Euroflip	186:-
1428	Flip-up	133:-

SVETSSKÄRM

- Glasdim 90x110mm
- Stryktålig konstruktion

Art.nr:

52528	Svetskärm	186:-
1444	Svetsglas 90x110mm	8:-/st
1448	Ytterglas 90x110mm	16:-/st

SVETSMASK LÄDER

- Populära modeller
- Stryktåliga

Art.nr:

813000	Svetsmask läder, 30 cm	1754:-
813010	Svetsmask läder, 45 cm	2100:-



R!MAC ClearView XL SVETSHJÄLM

- ClearView-teknik för realistisk färgåtergivning
- Lämplig för TIG-svetsning >5 Amp
- Siktyta: 100x80mm
- Ljust läge: 4 DIN
- Mörkt läge: 9-13 DIN
- Omslagstid: 1/25000sek
- Omslagstid mörkt till ljust: Justerbar, 0,2-1,0sek
- Drift: Solcell & 2xCR2450
- On/Off-funktion: Automatisk
- Reaktionskänslighet: Justerbar
- Slipläge samt testfunktion
- Hållare för förstoringsglas
- Vikt: 590g



Art.nr:

399230	Svetshjälm	1380.-
399200	Yttre skyddsglas, 10 st	170.-
399201	Inre skyddsglas, 5 st	95.-

Clear View-teknik



R!MAC ClearView SVETSHJÄLM

- ClearView-teknik för realistisk färgåtergivning
- Lämplig för TIG-svetsning >15 Amp
- Siktyta: 93x43 mm
- Ljust läge: 4 DIN
- Mörkt läge: 9-13 DIN
- Omslagstid: 1/25000sek
- Omslagstid mörkt till ljust: Justerbar, 0,2-1,0sek
- Drift: Solcell & 2xCR2450
- On/Off-funktion: Automatisk
- Reaktionskänslighet: Justerbar
- Slipläge samt testfunktion
- Hållare för förstoringsglas
- Vikt: 540g



399330	Svetshjälm	990.-
399300	Yttre skyddsglas, 10 st	145.-
399301	Inre skyddsglas, 5 st	95.-

Clear View-teknik



WELTEK Svets-/slipvisir MED BATTERIDRIVET FRISKLUFTSAGGREGAT

- XL siktyta: 100x65 mm
- Mörkt läge: 5-8 och 9-13 DIN
- Sidoglas: 5 DIN
- Ställbart luftflöde: 180/220 L/min
- Filter- och batterilarm
- True Colour-teknik för realistisk färgåtergivning



Art.nr:

CR58S13	Svets-/slipvisir	10900.-
AX4000	Yttre skyddsglas, 10 st	299.-
AX2360	Inre skyddsglas, 10 st	295.-
AX3415	Slipvisir, 5 st	770.-
CR7050	Partikelfilter, 1 st	449.-
CR7060	Förfilter, 10 st	259.-
CR7070	Kolförfilter, 10 st	468.-

WELTEK Slipvisir MED BATTERIDRIVET FRISKLUFTSAGGREGAT

- Siktyta: 440x350mm
- Ställbart luftflöde: 180/220 L/min
- Partikelfilter
- Filter- och batterilarm



Art.nr:

CR7700	Komplett slipvisir	7490.-
AX3415	Utbytesvisir, 5 st	770.-
CR7050	Partikelfilter, 1 st	459.-
CR7060	Förfilter, 10 st	259.-
CR7070	Kolförfilter, 10 st	468.-

STEALTH VADER Svets/Skärmsk

- Kompakt modell, perfekt i trånga utrymmen
- Lämplig för, svetsning, gas & plasmaskärning
- Svetsläge 5-13 DIN
- Skärkläge 3-8 DIN
- Slipläge
- Drift 1 x CR2450
- True Colour teknik för realistisk färgåtergivning



Art.nr:

3057	Stealth Vader Svets/Skärmsk	1950.-
3057-02	Yttre Skyddsglas till 3057 5st/frp	170.-
3057-04	Inre Skyddsglas till 3057 5st/frp	170.-

WELTEK Svetsvisir monterat på skyddshjälm

- XL siktyta: 100x65 mm
- Mörkt läge: 5-8 och 9-13 DIN
- Sidoglas: 5 DIN
- Fjäderbelastad uppfällning
- True Colour-teknik för realistisk färgåtergivning
- Godkänd enligt: EN166, EN175, EN379, EN397



Art.nr:

KS28S13	Svetshjälm	3950.-
AX4000	Yttre skyddsglas, 10 st	299.-
AX2360	Inre skyddsglas, 10 st	295.-

PLYMOVENT PHV**SVETS-/RÖKUTSUG**

- Lika bra i verksta'n som ute på fältet
- Utsugskapacitet 230m³/h
- Vikt 18,6kg
- Nätanslutning 230V-10A
- Levereras med munstycke och 2,5m utsugsslang



Art.nr:
760314 18995,-

PLYMOVENT MOBILEGO**SVETS-/RÖKUTSUG**

- Lika bra i verksta'n som ute på fältet
- Utsugskapacitet 850m³/h
- Aktivt kol-filter som tillval
- Vikt 84kg, slang Ø160mm
- Nätanslutning 230V-10A
- Ställbar utsugs-arm (2 alt 3m)

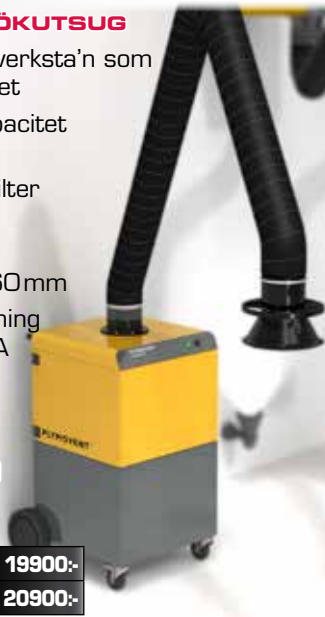

Art.nr:
111449 2m 19900,-
111470 3m 20900,-

PLYMOVENT ECONOMYARM**SVETS-/RÖKUTSUGSET**

- Användarvänlig i de flesta miljöer
- Utsugskapacitet 800-1200m³/h
- Slang Ø160mm
- Nätanslutning 380V-10A
- Levereras med utsugsfläkt, motor-skydd och ställbar utsugsarm, 3m

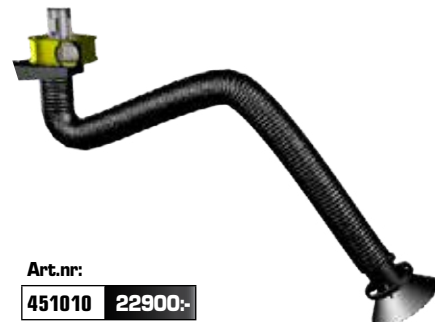

Art.nr:
451010 22900,-

PLYMOVENT DRAFTMAXBASIC**UTSUGSBORD MED INBYGGT SVETS-/RÖKUTSUG**

- Perfekt för allehanda verkstadsarbeten såsom svetsning, slipning etc
- Arbetsyta 1366x750mm
- Utsugskapacitet 3000m³/h
- Utsugspanel, bakåt och sidor
- Inbyggt fläktsystem med filter



Art.nr:
111745 79200,-

PLYMOVENT DRAFTMAXEGO**UTSUGSBORD FÖRBERETT FÖR SVETS-/RÖKUTSUG**

- Perfekt för allehanda verkstadsarbeten såsom svetsning, slipning etc
- Arbetsyta 1366x750mm
- Justerbar bordshöjd, 800-950mm
- Utsugspanel, bakåt och sidor
- Ansluts till externt utsug



Art.nr:
720470 32850,-

R!MAC Svetsbord

- Användarvänligt i både verkstads- och utbildningslokaler
- Robust stålprofilkonstruktion
- Arbetsbord 600x600mm
- Hållare för tillbehör



Art.nr:
366600 6900,-

RHINO CART**KOMPLETT SVETSBORD**

- Värmebehandlad arbetsyta, 1200mmx750mmx16mm
- Kompletta bord inkl 66 delar för fastspänning och fixtur
- Hålmönster 50 x 50mm
- Håldiameter 16mm
- Höjd 910mm
- Vikt 235kg
- Lastkapacitet 680kg
- Arbetsytan är vändbar och resistent mot rost, repor och svetsstänk



Art.nr:
TDQ612075-K1 30475,-

R!MAC FLEX**MOBILT SVETSBORD**

- Vikt på arbetsstycke <100kg
- Utdragbar låda för slaggrester
- Upphängningskrok för handtag etc
- HxBxL 970x500x900mm
- Levereras omonterad i platt pkt



Art.nr:
362036 1995,-

R!MAC Svetskydd

- Bänkmodell
- 450x900x450mm
- Lättmonterat på ställning



Art.nr:

213636 2325.-

R!MAC Svetsvägg

- Grönt draperi
- Höjd 180cmxbredd 240cm
- Monteras utan verktyg
- Ställning i 25mm rör
- Levereras i 1 st kartong

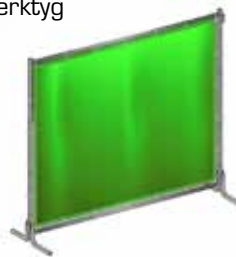

Art.nr:

211455 1795.-

R!MAC Svetsbås

- Grönt draperi
- 180x180x180cm
- Monteras utan verktyg
- Ställning i 25mm rör
- Levereras i 1 st kartong

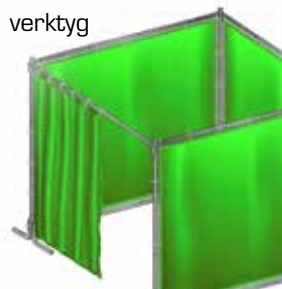

Art.nr:

211457 3695.-

R!MAC - SVETSDUKAR & SVETSFILTAR I ALLA STORLEKAR**R!MAC FLAMSKYDDSDUK FÖR LÖDNING**

- Tål 2400°C
- Lång livslängd
- Fritt från asbest
- Fibrer utan giftigt innehåll
- 220x152mm



Art.nr:

165450 419.-

R!MAC SKYDDSFILT FÖR SVETSLOPPOR ETC

- Tål 1200°C
- Kantsydd för lång livslängd
- Silikonbehandlat ytskikt
- Motstår svetsloppor och vinkelslipssprut

Art.nr:

232191 1x1m 945.-

232192 1x2m 1795.-

232194 2x2m 3175.-

R!MAC SVETSDUK**PERFEKT SKYDD VID SVETS-, SLIP- & VÄRMEARBETE**

- Tål 600°C
- Oliksidig, aluminiumbelagd
- Bredd 1m
- Längd 30m

Art.nr:

955657 5550.-

STARTBOOSTER 12V-14AH

- 1400 Peak Amp
- Helautomatisk laddare 12V-0,6 amp
- Kabeldim 25mm²
- Voltmätare (led)



Art.nr:

435074 3175.-

STARTBOOSTER 12V-24V, 2X22AH

- 5000/2500 Peak Amp
- Kabeldim 50mm²
- Voltmätare (led)



Art.nr:

122429 8800.-

STARTBOOSTER 12V-24V, 2X25AH

- 3100/6200 Peak Amp
- Omvänd polaritetsvarning, voltmätare (led)
- Kraftiga mässingklämmor, kabeldim 50mm²



Art.nr:

151224 9995.-

STARHJÄLP för 12V**MED SMARTKABLAR**

- Klarar alla typer och storlekar av 12V batterier
- 15000mAh/500 Peak Amp
- Nödbelysning
- Adapterset för de flesta laddningsbehoven
- Smartclamps



Art.nr:

120230 2280.-

SMARTLADDARE 12/24V • 7,0 AH

Art.nr:

122470 1100.-

**SMARTLADDARE 12/24V • 25,0 AH**

Art.nr:

122425 2995.-

**ALKALISKA BATTERIER****TILL KLOCKOR, LEKSAKER, TEKNISK UTRUSTNING M.M.****AA/AAA**

Storlek: AA/AAA

Spänning: 1,5V

Batterityp: Alkaliskt

AA: 9x44mm/batteri

AAA: 14,5x50mm/batteri

Antal i förp: 20-pack

9V

Spänning: 9V Fyrkantigt

Batterityp: Lithium

26,5x16,5x47,5mm

Antal i förp: 10st



Art.nr:

29AAA 95.-

29AA 95.-

299V 320.-

NOVOFIL SG2**SKÖNSPOLAD MIGSVETS-
TRÅD, HÖGSTA KVALITET**

Art.nr:	Dim:	Pris/st
061	0.6-1kg	116:-
065	0.6-5kg	370:-
085	0.8-5kg	328:-
1005	1.0-5kg	317:-
0815	0.8-15kg	582:-
1018	1.0-18kg	656:-
1218	1.2-18kg	652:-

Vid helpall:
Begär offert**R!MAC SG3****SKÖNSPOLAD
MIGSVETSTRÅD,
HÖGSTA KVALITET**

Art.nr:	Dim:	Pris/st
123815	0.8-15kg	619:-
123115	1.0-15kg	578:-

**R!MAC
MIGSVETSTRÅD****FÖR SVETSNING UTAN GAS**

Priser per styck.



Art.nr:		Pris/st
NOGAS081	0.8-1kg/100mm-spole	255:-
NOGAS091	0.9-1kg/200mm-spole	255:-
7339	0.9-5kg/200mm-spole	790:-

**BÖHLER
DIAMONDSPARK****HELDRAGEN RÖRTRÅD**

- Färkopprad av rutiltyp för svetsning av stål i alla läge
- Optimalt skydd mot fuktupptagning och den sprickbildning som annars kan uppstå
- Profvens val

diamondspark

Art.nr:		Pris/st
121305	1,2 - 5kg	390:-
121316	1,2 - 16kg	1420:-
141316	1,4 - 16kg	1100:-
161316	1,6 - 16kg	1100:-

OBS! LEGERINGS-/RÅVARUTILLÄGG TILLKOMMER**MIGSVETSTRÅD
ROSTFRI/SYRAFAST****316 LSI HÖGSTA KVALITÉ**

Art.nr:		Pris/st
7198	0,6 - 0,7kg	255:-
7199	0,8 - 0,7kg	245:-
7200	1,0 - 0,7kg	245:-
7201	0,6 - 5kg	1575:-
7202	0,8 - 5kg	1650:-
7203	1,0 - 5kg	1650:-
7205	0,8 - 15kg	3999:-
7206	1,0 - 15kg	3915:-
7207	1,2 - 15kg	3915:-

**MIGSVETSTRÅD
ALUMINIUM****ALMG5 (5356) & ALSI5 (4043)
HÖGSTA KVALITÉ**

Art.nr:		Pris/st
7031	ALMG5 (5356) 1,0 - 2kg	674:-
7034	ALMG5 (5356) 0,8 - 6kg	1650:-
7035	ALMG5 (5356) 1,0 - 6kg	1469:-
7036	ALMG5 (5356) 1,2 - 6kg	1399:-
7013	ALSI5 (4043) 1,0 - 6kg	1469:-
7014	ALSI5 (4043) 1,2 - 6kg	1399:-

**SUPER6 FALSAD
RÖRTRÅD**

- Falsad rör tråd av rutiltyp för svetsning av stål i alla läge
- Alternativ till den heldragna kopparbelagda RIMAC CHR-tråden – för den prismedvetne användaren

Art.nr:		Pris/st
121416	1,2 - 16kg	1076:-

**TIGSVETSTRÅD
ROSTFRI/SYRAFAST****316 LSI HÖGSTA KVALITÉ**

Art.nr:		Pris/st
7223	316LSI 1,2 - 5kg	1550:-
7224	316LSI 1,6 - 5kg	1500:-
7225	316LSI 2,4 - 5kg	1450:-
7226	316LSI 3,2 - 5kg	1400:-

**TIGSVETSTRÅD
ALUMINIUM****ALMG5 (5356) & ALSI5 (4043)
HÖGSTA KVALITÉ**

Art.nr:		Pris/st
7057	ALMG5 (5356) 1,6 - 2,5kg	699:-
7058	ALMG5 (5356) 2,4 - 2,5kg	629:-
7059	ALMG5 (5356) 3,2 - 2,5kg	572:-
7015	ALSI5 (4043) 1,6 - 2,5kg	541:-
7051	ALSI5 (4043) 2,4 - 2,5kg	541:-
7052	ALSI5 (4043) 3,2 - 2,5kg	541:-

**TIGSVETSTRÅD
FÖR OLEG STÅL**

Art.nr:		Pris/st
7360	1,0 - 5kg	878:-
7361	1,2 - 5kg	800:-
7362	1,6 - 5kg	566:-
7363	2,4 - 5kg	541:-
7364	3,2 - 5kg	541:-

MIGSVETSTÅNG

Allt du som migsvetsar behöver ha i fickan. Klipper svetstråd, rensar gaskåpan mm.



Art.nr:
771356 233:-

SUPER6 MIG LÖDNINGSTRÅD**CUS13**

Art.nr:		Pris/st
7126	0,8x5kg	2115:-
7127	1,0x5kg	1695:-

BOBINNAVS-ADAPTER**UNIVERSAL**

Art.nr:	Pris/st
151185	191:-

R!MAC GASSVETSTRÅD**G2 FÖR OLEG STÅL**

Art.nr:		Pris/st
112316	1,6 - 5kg	439:-
112320	2,0 - 5kg	413:-
112325	2,5 - 5kg	407:-
112330	3,2 - 5kg	394:-
112340	4,0 - 5kg	382:-

R!MAC SB-pack ELEKTRODER

- Konsumentförpackade kvalitets elektroder
- Elektrodtyper lämpliga för de vanligast förekommande svetsapplikationerna



Art.nr:		Pris/st
64004	Rostfri - 2,0x10st	242:-
64005	Rostfri - 2,5x10st	225:-
64006	Special 29/9 - 2,5x10st	276:-
64007	Hårdsvets - 3,2x6st	242:-
64008	Aluminium - 2,5x10st	315:-
64009	Gjutjärn - 2,5x6st	376:-
64017	Lågleg. stål - 2,0x10st	85:-
64018	Lågleg. stål - 2,5x10st	97:-

SUPER6 SOLID HÄRDPÅLÄGGNING**HÄRDPÅLÄGGNING FÖR TRYCK, SLAG & NÖTNING**

- Upp till 60 HRC
- Svetsgas Argon

Art.nr:		Pris/st
7345	1,0x15kg	5788:-
7346	1,2x15kg	5495:-

SUPER6 29/9 SPECIAL-SVETSTRÅD

- Svart mot rostfritt
- Gjutstål
- Fjäderstål
- Övriga svärsvetsade stål

Art.nr:		Pris/st
7208	0,8x5kg	1717:-
7209	1,0x5kg	1717:-

FLUSSMEDEL

- Används vid lödning av koppar, mässing, aluminium och silver.

Art.nr:		Pris/st
7521	Flussmedel för aluminium, 500g	496:-
7523	Flussmedel för koppar & mässing, 500g	445:-
7524	Flussmedel för silver, 500g	502:-

R!MAC SB-pack LOD MED FLUSS

- SB-packade lod med bruksanvisning, DIN-märkning och EAN-koder



Art.nr:		Pris/st
64012	Fosforkopparlod 5P, 8st Ø 2,0x500mm	297:-
64013	Silverlod 56SNF, 5st Ø 1,5x500mm	1055:-
64014	Mässinglod ES942F, 7st 2x2x500mm	307:-
64015	Aluminiumlod 580F, 7st Ø 2,0x500mm	334:-

FOSFORKOPPARLOD

- Lättflytande för främst koppardetaljer
- Flussmedel behövs ej

Art.nr:		Pris/st
11201	2% silver, 2mm, 4-kant, 1kg	1055:-
11205	5% silver, 2mm, 4-kant, 1kg	1897:-

SILVERLOD

- Kadmiumfria för div lödarbeten
- OBS! Med eller utan flussmedel

Art.nr:		Pris/st
11551	56% silver, 1,5mm, 1kg	13992:-
11552	56% silver, 1,5mm, 1kg flussbelagd	12720:-

MÄSSINGLOD

- För lödning av låglegerade metaller
- Flussbelagd

Art.nr:		Pris/st
11942	900F, 2mm, 1kg	954:-



**SVETSELEKTROD
6013**

Rutil lättsvetsad elektrod för alla sorters konstruktionsstål.



Art.nr:

7400	2,0 - 5kg	450:-/frp
7401	2,5 - 5kg	420:-/frp
7402	3,2 - 5kg	400:-/frp

**SVETSELEKTROD
7018**

Pålitlig allround-elektrod med låg vätehalt för låglegerat och olegerat stål. ger en stabil båge med pålitliga och konstanta svetsgenskaper.



Art.nr:

7408	2,5 - 5kg	460:-/frp
7409	3,2 - 5kg	440:-/frp
7410	4,0 - 5kg	420:-/frp
7411	5,0 - 5kg	420:-/frp

**RIMAC
7016 SPECIAL**

Populär elektrod för konstruktion och reparation. Lättsvetsad, basisk dubbelmantlad elektrod för svetsning i konstruktionsstål.



Art.nr:

80903SVE03	2,5x350 - 4,5kg	960:-/frp
80934SVE03	3,2x450 - 5,5kg	1110:-/frp

**SVETSELEKTROD
NI-C
Gjutjärnselektrod**

Reparationssvetsning av gjutjärn samt sammansvetsning med stål, koppar och kopparlegeringar.



Art.nr:

7430S	2,5 - 2kg	2990:-/frp
7431S	3,2 - 2kg	2900:-/frp

**SVETSELEKTROD
ALSI
Aluminiumelektrod**

Kiesellegerad elektrod för reparations-/produktionsvetsning av aluminium.



Art.nr:

3050312	2,5x350 - 2kg	1860:-/frp
3053312	3,2x350 - 2kg	1740:-/frp

**ESAB OK 48.00
Svetsselektrod**

Pålitlig allround-elektrod med låg vätehalt för låglegerat och olegerat stål. ger en stabil båge med pålitliga och konstanta svetsgenskaper.



Art.nr:

4800253000	2,5x350 - 4,3kg	930:-/frp
4800324000	3,2x450 - 6kg	918:-/frp

OBS! LEGERINGS-/RÅVARUTILLÄGG TILLKOMMER**SVETSELEKTROD
60****Hårdsvetsselektrod**

Svetsning av grävmaskinsdelar, transportskruvar och glidytor som utsätts för tryck, slag och friktion 55-60 HRC.



Art.nr:

7423S	2,5 - 5kg	590:-/frp
7424S	3,2 - 5kg	570:-/frp
7425S	4,0 - 5kg	560:-/frp

**SVETSELEKTROD
29/9****Specialelektrod**

Svetsning av t ex svart mot rostfritt, gjutstål, fjäderstål samt övrigt svärsvetsat stål. "Bultsvetsselektroden".



Art.nr:

1611116	1,6x250 - 1,5kg	990:-/frp
1612212	2,0x300 - 4kg	2788:-/frp
7454S	2,5x350 - 2kg	1390:-/frp
7455S	3,2x350 - 2kg	1300:-/frp
7456S	4,0x350 - 2kg	1250:-/frp

**SVETSELEKTROD
316LSI****Rostfri elektrod**

Reparations- & produktionsvetsning av rostfria syrafasta stål.



Art.nr:

1331116	1,6x250 - 1,5kg	850:-/frp
1332212	2,0x300 - 4kg	2150:-/frp
7450S	2,5x350 - 2kg	890:-/frp
7451S	3,2x350 - 2kg	870:-/frp

SAFETUBE ELEKTROD- FÖRVARING

IDEALISK
BEHÅLLARE
FÖR SKYDD
MOT FUKT.



Art.nr:

1119	Förvarar <4,5kgx305mm	470:-
1125	Förvarar <6,8kgx450mm	520:-

R!MAC GS6P TORRHÅLLARE FÖR SVETSELEKTRODER.

- Graderat termostativred
- 30–110°C
- Isolerat fack/6 kg
- 220V/300W



Art.nr:

702006	2640:-
--------	--------

R!MAC PDO20 TORK/TORRHÅLLARE FÖR SVETSELEKTRODER

- Graderat termostativred
- 60–400°C
- 4 fack/20 kg
- 220V/1200W



Art.nr:

703001	8500:-
--------	--------

KOLBÅGS- BRÄNNARE

K3-600 Amp



Art.nr:

1127	1910:-
------	--------

STRONGHAND JORDMAGNET on/off

- 300/500 Amp 60% intermittens
- Dim: 50x50x64/50x70x64
- Vikt: 0,4 kg/1,1 kg
- Magnetkraft: max 20 kg
- Svivlande anslutning 360°



Art.nr:

GM203	300 Amp	949:-
GM205	500 Amp	1310:-

R!MAC KABEL- KOPPLINGAR

Art.nr:

1060	10-25	Hona	31:-
1061	35-50	Hona	54:-
1062	50-70	Hona	61:-
1063	70-95	Hona	100:-
1056	10-25	Hane	27:-
1057	35-50	Hane	52:-
1058	50-70	Hane	56:-
1059	70-95	Hane	94:-



KOLBÅGS- ELEKTRODER

100 ST/FÖRPACKNING.



Art.nr:

1133	5,0x305mm	380:-/frp
1134	6,4x305mm	493:-/frp
1135	8,0x305mm	669:-/frp
1136	10,0x305mm	975:-/frp

R!MAC JORDMAGNET

- 400 Amp 60% intermittens
- Fäster på plana och runda ytor



Art.nr:

775050	440:-
--------	-------

R!MAC ÅTERLEDAR- KLÄMMA

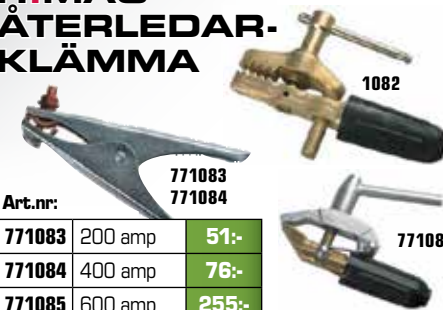

Art.nr:

771083	200 amp	51:-
771084	400 amp	76:-
771085	600 amp	255:-
1082	600 amp	329:-

R!MAC ELEKTROD- HÅLLARE

MED VRID-/KLÄMFÄSTE



Art.nr:

772020	EHMY 200	Vridfäste	169:-
774020	EHMY 400	Vridfäste	196:-
776020	EHMY 600	Vridfäste	260:-
708200	200 amp	Klämfäste	159:-
708300	300 amp	Klämfäste	175:-
708500	500 amp	Klämfäste	249:-

SVETSKABEL MED ELEKTRODHÅLLARE



Art.nr:

774211	200 amp elektrodhållare liten okc 10/25, 5m	510:-
774003	200 amp elektrodhållare stor okc 35/50, 3m	487:-
774213	400 amp elektrodhållare stor okc 35/50, 5m	975:-

JORDKABEL MED ÅTERLEDARE



Art.nr:

774212	200 amp jordklämma liten okc 10/25, 5m	472:-
775006	200 amp jordklämma stor okc 35/50, 3m	423:-
774214	400 amp jordklämma stor okc 35/50, 5m	815:-

MIG-SLANGPAKET

- Passar MIG-svetsar med "Europa"-anslutning – oavsett fabrikat
- Ergonomiskt utformade



M15			
M15-3	Gaskylid, 150 amp, 3 m		1110:-
M15-4	Gaskylid, 150 amp, 4 m		1310:-
M15-5	Gaskylid, 150 amp, 5 m		1494:-



M24			
T240-3	Gaskylid, 250 amp, 3 m		1444:-
T240-4	Gaskylid, 250 amp, 4 m		1679:-
T240-5	Gaskylid, 250 amp, 5 m		1854:-



M25			
M25-3	Gaskylid, 250 amp, 3 m		1444:-
M25-4	Gaskylid, 250 amp, 4 m		1679:-
M25-5	Gaskylid, 250 amp, 5 m		1854:-



M36			
M36-3	Gaskylid, 360 amp, 3 m		2124:-
M36-4	Gaskylid, 360 amp, 4 m		2393:-
M36-5	Gaskylid, 360 amp, 5 m		2730:-



M501			
M501-3	Vattenkylid, 500 amp, 3 m		3539:-
M501-4	Vattenkylid, 500 amp, 4 m		3955:-
M501-5	Vattenkylid, 500 amp, 5 m		4359:-

SB-packade delar PSF160

Art.nr.	Benämning	à pris
SB160001	Munst. adapter M6, 2 st	59:-
SB160002	Sprutskydd	66:-
SB160854	Gaskåpa, 2 st	131:-
SB500003	K-rör M6x30-0,6 mm, 5 st	70:-
SB500004	K-rör M6x30-0,8 mm, 5 st	70:-
SB500005	K-rör M6x30-0,9 mm, 5 st	70:-
SB500006	K-rör M6x30-1,0 mm, 5 st	70:-
SB500008	K-rör M6x30-1,2 mm, 5 st	70:-

SB-packade delar PSF250

Art.nr.	Benämning	à pris
SB250314	Munst. adapter M6, 2 st	82:-
SB250396	Sprutskydd, 2 st	54:-
SB250854	Gaskåpa, 2 st	190:-
SB500003	K-rör M6x30-0,6 mm, 5 st	70:-
SB500004	K-rör M6x30-0,8 mm, 5 st	70:-
SB500005	K-rör M6x30-0,9 mm, 5 st	70:-
SB500006	K-rör M6x30-1,0 mm, 5 st	70:-
SB500008	K-rör M6x30-1,2 mm, 5 st	70:-

SKÄRSTÖDS-KIT FÖR PLASMABRÄNNARE

- För rak- och cirkelskärning

Skärstöds-kit			
CK-5	(till PT-60)		1965:-
51864	(till PT-100)		1965:-
CK-2	(till PT-150)		1965:-

KONTAKTMUNSTYCKE TILL: M15		
SB1509-06	K-rör M6x25-0,6 mm, 5 st	54:-
SB1509-08	K-rör M6x25-0,8 mm, 5 st	54:-
SB1509-09	K-rör M6x25-0,9 mm, 5 st	54:-
SB1509-10	K-rör M6x25-1,0 mm, 5 st	54:-
SB1509-12	K-rör M6x25-1,2 mm, 5 st	54:-

KONTAKTMUNSTYCKE TILL: M24, M25, M36		
SB2508-06	K-rör M6x28-0,6 mm, 5 st	70:-
SB2508-08	K-rör M6x28-0,8 mm, 5 st	70:-
SB2508-09	K-rör M6x28-0,9 mm, 5 st	70:-
SB2508-10	K-rör M6x28-1,0 mm, 5 st	70:-
SB2508-12	K-rör M6x28-1,2 mm, 5 st	70:-

KONTAKTMUNSTYCKE TILL: M501		
SB2509-08	K-rör M8x30-0,8 mm, 5 st	96:-
SB2509-09	K-rör M8x30-0,9 mm, 5 st	96:-
SB2509-10	K-rör M8x30-1,0 mm, 5 st	96:-
SB2509-12	K-rör M8x30-1,2 mm, 5 st	96:-
SB2509-14	K-rör M8x30-1,4 mm, 5 st	96:-
SB2509-16	K-rör M8x30-1,6 mm, 5 st	96:-
SB2509-20	K-rör M8x30-2,0 mm, 5 st	96:-
SB2509-24	K-rör M8x30-2,4 mm, 5 st	96:-

SLITDELAR TILL: M15		
SB1502	Munst. adapter, 2 st	66:-
SB1504	Munst. fjäder, 5 st	36:-
SB1506	Gaskåpa konisk, 2 st	79:-

SLITDELAR TILL: M24, M25		
SB2401	Gaskåpa konisk, 2 st M24	129:-
SB2406	Munst. adapter, 2 st M24	83:-
SB2484	Gasfördelare vit, 2 st M24	63:-
SB2502	Munst. fjäder, 5 st M25	36:-
SB2503	Munst. adapter, 2 st M25	63:-
SB2505	Gaskåpa konisk, 2 st M25	122:-

SLITDELAR TILL: M36		
SB3602	Gasspridare svart, 2 st	39:-
SB3605	Kontaktörshållare, 2 st	58:-
SB3609	Gaskåpa konisk, 2 st	191:-

SLITDELAR TILL: M501		
SB3804	Gasspridare svart, 2 st	39:-
SB3807	Gaskåpa konisk, 2 st	161:-
SB5006-6	Munst. adapter M6, 2 st	67:-
SB5006-8	Munst. adapter M8, 2 st	67:-

TRÅDLEDARE TILL: M15, M24, M25, M36		
SB1510-3	Tråd stål 0,6-0,9 mm, 3 m	85:-
SB1510-4	Tråd stål 0,6-0,9 mm, 4 m	92:-
SB1510-5	Tråd stål 0,6-0,9 mm, 5 m	109:-
SB1511-3	Tråd stål 1,0-1,2 mm, 3 m	79:-
SB1511-4	Tråd stål 1,0-1,2 mm, 4 m	85:-
SB1511-5	Tråd stål 1,0-1,2 mm, 5 m	98:-
SB1512-3	Tråd teflon 0,6-0,8 mm, 3 m	169:-
SB1512-4	Tråd teflon 0,6-0,8 mm, 4 m	233:-
SB1512-5	Tråd teflon 0,6-0,8 mm, 5 m	325:-
SB1513-3	Tråd teflon 1,0-1,2 mm, 3 m	209:-
SB1513-4	Tråd teflon 1,0-1,2 mm, 4 m	268:-
SB1513-5	Tråd teflon 1,0-1,2 mm, 5 m	325:-
SB3621-3	Tråd teflon 1,4-1,6 mm, 3 m	189:-
SB3621-4	Tråd teflon 1,4-1,6 mm, 4 m	253:-
SB3621-5	Tråd teflon 1,4-1,6 mm, 5 m	312:-

TRÅDLEDARE TILL: M501		
SB5031	Tråd stål 0,8-1,0 mm, 3 m	69:-
SB5041	Tråd stål 0,8-1,0 mm, 4 m	85:-
SB5051	Tråd stål 0,8-1,0 mm, 5 m	98:-
SB5032	Tråd stål 1,2 mm, 3 m	70:-
SB5042	Tråd stål 1,2 mm, 4 m	100:-
SB5052	Tråd stål 1,2 mm, 5 m	112:-
SB5036	Tråd stål 1,4-1,6 mm, 3 m	70:-
SB5046	Tråd stål 1,4-1,6 mm, 4 m	112:-
SB5056	Tråd stål 1,4-1,6 mm, 5 m	128:-

PLASMABRÄNNARE PT60



TILL JASIC JP-45

PT60			
09637/LG	Kompl. brännare, 6 m		5555:-
09639/LG	Kompl. brännare, 12 m		8315:-

Art.nr.	Pos.	Benämning	pris/st
9603	1	Brännarhuvud	2360:-
52582	3	Elektrod	55:-
60028	4	Luftfördelare	197:-
51313P.10	5	Dysa 1,0 mm/40-50 A	55:-
51313P.11	5	Dysa 1,1 mm/50-60 A	55:-
51318.06	5	Dysa 0,65 mm/10-20 A	52:-
51318P.08	5	Dysa 0,8 mm/20-30 A	52:-
51312P.09	5	Dysa 0,9 mm/30-40 A	62:-
60389	11	Ytterkäpa	236:-
60432	12	Avståndshållare	191:-

PLASMABRÄNNARE PT100



TILL JASIC JP-81

PT100			
09721/LG	Kompl. brännare, 6 m		6730:-
09726/LG	Kompl. brännare, 12 m		9100:-

Art.nr.	Pos.	Benämning	pris/st
09700	1	Brännarhuvud	2989:-
09700.48	3	Kylrör	210:-
52556	4	Elektrod	74:-
60025	5	Luftfördelare/30-70 A	265:-
60026	6	Luftfördelare/80-100 A	278:-
51245.09	7	Dysa 0,9 mm/30-40 A	99:-
51246.10	8	Dysa 1,0 mm/40-50 A	87:-
51246.11	8	Dysa 1,1 mm/50-60 A	87:-
51246.12	9	Dysa 1,2 mm/60-70 A	87:-
51284.14	9	Dysa 1,4 mm/80-90 A	87:-
51248.15	9	Dysa 1,5 mm/100 A	87:-
60500	10	Ytterkäpa 30-70 A	399:-
60501	11	Ytterkäpa 80-100 A	399:-
60444	12	Avståndshållare till 8 & 9	337:-

PLASMABRÄNNARE PTL 150



TILL JASIC JP-100/160

PTL100			
C1576LT	Kompl. brännare, 6 m		6854:-
C1578LT	Kompl. brännare, 12 m		9995:-

Art.nr.	Pos.	Benämning	pris/st
02001	1	Brännarhuvud	2584:-
C1378	4	Luftfördelare	62:-
C1017	5	Isolator	483:-
C1377	7	Luftfördelare	197:-
C1371	8	Dysa 1,1 mm	49:-
C1372	8	Dysa 1,35 mm	49:-
C1373	8	Dysa 1,6 mm	49:-
C1374	8	Dysa 1,8 mm	49:-
C1389	9	Ytterkäpa	421:-
C1386	27	Avståndsfjäder	39:-

TIG-BRÄNNARE till JASIC TIG-svetsmaskiner



Art.nr.	Stl/längd	à pris
TIG-50FLEXI passande till: JT-200DS/JT-200P-PFC	26/4m	2750:-
TIG-50-8MFLEXI passande till: JT-200DS/JT-200P-PFC	26/8m	3150:-
TIG-71F-ERGO passande till: JT-200DS/JT-200P-PFC	17/4m	2750:-
TIG-71F-8MERGO passande till: JT-200DS/JT-200P-PFC	17/8m	3150:-
TIG-72F-ERGO passande till: JT-200DS/JT-200P-PFC	9/4m	2550:-
TIG-72F-8MERGO passande till: JT-200DS/JT-200P-PFC	9/8m	2950:-
TIG-83-ERGOFLEXI passande till: JT-300WC/JT-315MWD-WC JT-500D/JT-202D-WC	18/4m	3395:-
TIG-83F-8MERGO passande till: JT-300WC/JT-315MWD-WC JT-500D/JT-202D-WC	18/8m	3795:-
TIG-48F-FLEXI passande till: JT-300WC/JT-315MWD-WC JT-500D/JT-202D-WC	20/4m	3495:-
TIG-48F-8MERGO passande till: JT-300WC/JT-315MWD-WC JT-500D/JT-202D-WC	20/8m	3850:-

TIG-DELAR Lilla brännaren



SB-packade delar WP9/20

Art.nr.	Pos.	Benämning	à pris
SB13N20	1	Spännhylsa 0,5 mm, 3 st	36:-
SB13N21	1	Spännhylsa 1,0 mm, 3 st	36:-
SB13N22	1	Spännhylsa 1,6 mm, 3 st	36:-
SB13N23	1	Spännhylsa 2,4 mm, 3 st	36:-
SB13N24	1	Spännhylsa 3,2 mm, 3 st	36:-
SB13N25	2	Elektrodmunst. 0,5 mm, 3 st	52:-
SB13N26	2	Elektrodmunst. 1,0 mm, 3 st	52:-
SB13N27	2	Elektrodmunst. 1,6 mm, 3 st	52:-
SB13N28	2	Elektrodmunst. 2,4 mm, 3 st	52:-
SB13N29	2	Elektrodmunst. 3,2 mm, 3 st	52:-
SB13N08	3	Gaskåpa standard, no 4, 2 st	32:-
SB13N09	3	Gaskåpa standard, no 5, 2 st	32:-
SB13N10	3	Gaskåpa standard, no 6, 2 st	32:-
SB13N11	3	Gaskåpa standard, no 7, 2 st	32:-
SB13N12	3	Gaskåpa standard, no 8, 2 st	32:-
SB13N13	3	Gaskåpa standard, no 9, 2 st	32:-
SB45V43	4	Gaslins 1,6 mm, 2 st	89:-
SB45V44	4	Gaslins 2,4 mm, 2 st	89:-
SB45V45	4	Gaslins 3,2 mm, 2 st	89:-
SB53N58	5	Gaslinskåpa 6 mm, 2 st	32:-
SB53N59	5	Gaslinskåpa 8 mm, 2 st	32:-
SB53N60	5	Gaslinskåpa 10 mm, 2 st	32:-
SB53N61	5	Gaslinskåpa 12 mm, 2 st	32:-
SB41V24	6	Spännhuv lång, 2 st	54:-
SB41V35	7	Spännhuv medium, 2 st	52:-
SB41V33	8	Spännhuv kort, 2 st	49:-
598882	9	Isolering standard	20:-
54N63-20	10	Isolering gaslins large	30:-

TIG-SVETSPAKET FÖR PINN-SVETS

Komplett startpaket för dig som vill börja TIG-svetsa.

- TIG-brännare SR17V - 4 m med gasventil
- Gasregulator Argon
- Tillsatsmtrl svart stål 1.6 mm
- Tillsatsmtrl rostfritt stål 1.6 mm

Art.nr:

404230	okc10/25	2675:-
404260	okc35/50	2675:-



TIG-ELEKTRODER

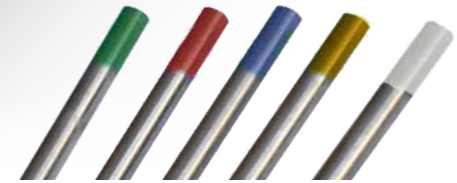

ELEKTROD-GUIDE

Elektrod	Färg	Används till	Ström
Thorium	Röd	Rostfritt/stål	DC
Zirkonium	Vit	Aluminium	AC
Lantan	Blå	Universal	AC/DC
Multi	Guld	Universal	AC/DC
Volfram	Grön	Aluminium/Magnesium	AC

Röd - Likström DC

Art.nr.	Benämning	pris/tp
1104	TIG-elektrod 1,0 x 150 mm, 10/frp	121:-
1106	TIG-elektrod 1,6 x 150 mm, 10/frp	242:-
1107	TIG-elektrod 2,4 x 150 mm, 10/frp	525:-
1108	TIG-elektrod 3,2 x 150 mm, 10/frp	793:-
1109	TIG-elektrod 4,0 x 150 mm, 10/frp	1195:-

Vit - Växelström AC

Art.nr.	Benämning	pris/tp
1121	TIG-elektrod 1,0 x 150 mm, 10/frp	121:-
1111	TIG-elektrod 1,6 x 150 mm, 10/frp	242:-
1112	TIG-elektrod 2,4 x 150 mm, 10/frp	525:-
1113	TIG-elektrod 3,2 x 150 mm, 10/frp	793:-
1114	TIG-elektrod 4,0 x 150 mm, 10/frp	1195:-

Guld - Lik-/växelström AC/DC

Art.nr.	Benämning	pris/tp
1560	TIG-elektrod 1,0 x 150 mm, 10/frp	135:-
1562	TIG-elektrod 1,6 x 150 mm, 10/frp	268:-
1563	TIG-elektrod 2,4 x 150 mm, 10/frp	541:-
1564	TIG-elektrod 3,2 x 150 mm, 10/frp	805:-
1565	TIG-elektrod 4,0 x 150 mm, 10/frp	1214:-

SB-packade TIG-elektroder

Guld - Lik-/växelström AC/DC

Art.nr.	Benämning	pris/tp
64030	TIG-elektrod 1,6 x 150 mm, 2 st	69:-
64031	TIG-elektrod 2,4 x 150 mm, 2 st	122:-

Grön - Växelström AC

Art.nr.	Benämning	pris/tp
1933	TIG-elektrod 1,6 x 150 mm, 10/frp	242:-
1934	TIG-elektrod 2,4 x 150 mm, 10/frp	525:-
1935	TIG-elektrod 3,2 x 150 mm, 10/frp	525:-
1936	TIG-elektrod 4,0 x 150 mm, 10/frp	525:-

Blå - Lik-/växelström AC/DC

Art.nr.	Benämning	pris/tp
1156	TIG-elektrod 1,6 x 150 mm, 10/frp	170:-
1157	TIG-elektrod 2,4 x 150 mm, 10/frp	378:-
1158	TIG-elektrod 3,2 x 150 mm, 10/frp	663:-

KOMPLETTA SLITDELS-SORTIMENT MIG / TIG / Plasma

- Tydligt uppmärkta fack förenklar vid påfyllnad
- Innehåller de vanligast förekommande slitdelarna

Art.nr.	Benämning	à pris
15SORT	Slitdelar MIG M15	379:-
25SORT	Slitdelar MIG M25	479:-
36SORT	Slitdelar MIG M36	459:-
5015SORT	Slitdelar MIG M501	695:-
Art.nr.	Benämning	à pris
9SORT	Slitdelar TIG 9/20 (lilla Linde)	689:-
17SORT	Slitdelar TIG 17/18/26 (stora Linde)	825:-
Art.nr.	Benämning	à pris
JP4550RT	Slitdelar PLASMA (PT60)	1290:-
JP8150RT	Slitdelar PLASMA (PT100)	2690:-
JP10050RT	Slitdelar PLASMA (P150LT)	1950:-
JP16050RT	Slitdelar PLASMA (P150LT)	1950:-

TIG-DELAR Stora brännaren



SB-packade delar WP17/18

Art.nr.	Pos.	Benämning	à pris
SB10N21	1	Spännhylsa 0,5 mm, 3 st	47:-
SB10N22	1	Spännhylsa 1,0 mm, 3 st	47:-
SB10N23	1	Spännhylsa 1,6 mm, 3 st	47:-
SB10N24	1	Spännhylsa 2,4 mm, 3 st	47:-
SB10N25	1	Spännhylsa 3,2 mm, 3 st	47:-
SB10N29	2	Elektrodmunst. 0,5 mm, 3 st	72:-
SB10N30	2	Elektrodmunst. 1,0 mm, 3 st	72:-
SB10N31	2	Elektrodmunst. 1,6 mm, 3 st	72:-
SB10N32	2	Elektrodmunst. 2,4 mm, 3 st	72:-
SB10N28	2	Elektrodmunst. 3,2 mm, 3 st	72:-
SB10N50	3	Gaskåpa standard, no 4, 2 st	36:-
SB10N49	3	Gaskåpa standard, no 5, 2 st	36:-
SB10N48	3	Gaskåpa standard, no 6, 2 st	36:-
SB10N47	3	Gaskåpa standard, no 7, 2 st	36:-
SB10N46	3	Gaskåpa standard, no 8, 2 st	36:-
SB10N45	3	Gaskåpa standard, no 9, 2 st	36:-
SB10N44	3	Gaskåpa standard, no 10, 2 st	36:-
SB45V25	4	Gaslins 1,6 mm, 2 st	136:-
SB45V26	4	Gaslins 2,4 mm, 2 st	136:-
SB45V27	4	Gaslins 3,2 mm, 2 st	136:-
SB54N18	5	Gaslinskåpa 6 mm, 2 st	45:-
SB54N17	5	Gaslinskåpa 8 mm, 2 st	45:-
SB54N16	5	Gaslinskåpa 10 mm, 2 st	45:-
SB54N15	5	Gaslinskåpa 12 mm, 2 st	45:-
SB57Y02	6	Spännhuv lång, 2 st	57:-
SB300M	7	Spännhuv medium, 2 st	52:-
SB57Y04	8	Spännhuv kort, 2 st	47:-
18CG	9	Isolering standard	12:-
54N01	10	Isolering gaslins large	19:-

OBS! Artiklarna på detta uppslag är tillverkade av fristående fabriker och är inte originaldelar.



TIGELEKTROD-SLIP

- Enkelt, manuellt handhavande
- För TIG-elektroder 1,6–4,0mm (2,4mm vid lev)
- Slipvinklar, 0–60°
- 230V
- 230x170x200mm, vikt 4 kg



Art.nr:
541030 6995.-

TIGELEKTROD-SLIP

- Enkelt, manuellt handhavande
- För TIG-elektroder 1,0–4,0mm
- Slipvinklar, 30°,36°,45°,60°
- 230V/350W
- 340x76x76mm, vikt 1,6kg



Art.nr:
307582 5250.-

TIGELEKTROD-SLIP 18V

- Enkelt, manuellt handhavande
- För TIG-elektroder 1,0–3,2 mm
- Slipvinklar, 15–60°
- 230x80x75 mm, vikt 0,8 kg
- Levereras exkl batteri, (välj batteri-plattform i tabellen)



Art.nr:		
2100-BO	Bosch-komp.	5785.-
2100-DE	DeWalt-komp.	5785.-
2100-M7	M7-komp.	5785.-
2100-MA	Makita-komp.	5785.-
2100-ME	Metabo-komp.	5785.-
2100-MI	Milwaukee-komp.	5785.-

SCRATCH-BORSTE MED ERGOHANDTAG

- Förpackning om 12 st



Art.nr:		
1071	Röd stål	31.-
1072	Grön rostfri	51.-

STÅLBORSTAR TRÅHANDTAG

- Förpackning om 12 st



Art.nr:		
1088	3-radig stål	22.-/st
1089	4-radig stål	23.-/st
1090	2-radig rostfri	33.-/st
1091	3-radig rostfri	34.-/st
1092	4-radig rostfri	37.-/st

MINI-BORSTSET

- Förpackning om 6 st olika borstar
- Nylon, mässing och rostfri borst
- Borstlängd 30/85 mm



Art.nr:
790600 86.-/st

PEDDINGHAUS Handfilar för metall

- Skaftade
- 2 olika huggningar, grov eller medium
- Toppkvalité

Art.nr:	Längd:	Form/huggning:	
0900256101	250mm	Ansatsfil grov	146.-
0900256201	250mm	Ansatsfil medel	146.-
0910256101	250mm	Halvrund fil grov	235.-
0910256201	250mm	Halvrund fil medel	235.-
0912206101	200mm	Trekantsfil grov	140.-
0912206201	200mm	Trekantsfil medel	140.-
0913206101	200mm	Fyrkantsfil grov	129.-
0913206201	200mm	Fyrkantsfil medel	129.-
0914206101	200mm	Rundfil grov	129.-
0914206201	200mm	Rundfil medel	129.-
0914256101	250mm	Rundfil grov	135.-
0914256201	250mm	Rundfil medel	135.-

**R!MAC SLAGGHACKA**

- Klassisk slagghacka i seghärdat specialstål



STORSÄLJARE!

Art.nr:
1074 99.-

MAGNETISK SPÅNUPPSAMLARE

- Den ultimata "städhjälpn"
- För metallspånor och andra lättare metallbitar
- Releasefunktion
- Längd 400mm



Art.nr:
360500 629,-

MAGNETISK SPÅNUPPSAMLARE

- Uppsamlingsbredd 460mm
- Justerbar magnethöjd 19-38mm
- Justerbar handtagshöjd 635-1016mm
- Vikt 4 kg
- Max magnetkraft 13kg



Art.nr:
360107 949,-

RIMAC INSPEKTIONSSPEGEL

- Spegel Ø 50mm
- Teleskopskaft 250-600mm



Art.nr:
772099 134,-

PLOCKMAGNET TELESKOPISK

- Justerbar längd 125-635mm
- 2kg
- Penn-design med clips



Art.nr:
792507 80,-

STRONGHAND TIG-PISTOLHÅLLARE

- Arbetsstation TIG på magnetfot
- Ställbar pistolhållare
- Verktygshållare för tänger etc
- Förvaringsställ för tex Wolfram



Svetstång ingår ej

Art.nr:
MRT300 455,-

STRONGHAND MIG-PISTOLHÅLLARE

- Arbetsstation MIG på magnetfot
- Verktygshållare för tänger etc
- Förvaringsställ för tex munstycken



Svetstång ingår ej

Art.nr:
MRM100 320,-

STRONGHAND VINKELSLIPS-HÅLLARE

- Arbetsstation v-slip på magnetfot
- Hållare avsedd för v-slip >125mm
- Verktygshållare för kap-/slipskivor



Art.nr:
MGH4510 210,-

STRONGHAND PREMIUM

- MIG-svetstång med flera funktioner
 - Trådklipp
 - Gaskåperensare
 - Greppa
 - Slagghacka
 - Skrapa
 - Med mera



Art.nr:
PM25 375,-

STRONGHAND TIG FEEDER

- Perfekt trådmatare vid TIG-svetsning
- Enkelt justerbar



Art.nr:
ATF100 329,-

STRONGHAND ERGONOMISKT ARMSTÖD

- Bekvämt armstöd för ergonomisk svetsning
- Fölsam genom 3-ledat stöd
- Magnetfot



Art.nr:
ARA18 995,-

STRONGHAND Svetsmagnet hörn

- 60°-90°-hörn
- Dim: 83x95x16
- Vikt: 0,4 kg
- Magnetkraft: max 14 kg



Art.nr:
MST327 528:-/2-pack

STRONGHAND Minimultimagnet

- 30°, 45°, 60° och 90°-vinkel
- Dim: 59x50x16
- Vikt: 0,3 kg
- Magnetkraft: max 10 kg



Art.nr:
MS346AT 224:-/2-pack

STRONGHAND Multimagnet

- 30°, 45°, 60° och 90°-vinkel
- Dim: 140x111x19
- Vikt: 0,5 kg
- Magnetkraft: max 40 kg



Art.nr:
MS346C 333:-

SVETSMAGNET

- 102x156 mm
- Magnetkraft: max 36 kg
- Svetsarens extrahand

Art.nr:
775035 175:-



STRONGHAND Svetsmagnet on/off

- Perfekt hjälpmedel vid svetsning av konstruktioner i 45°- och 90°-vinkel
- Praktisk On/Off-funktion



Art.nr:	Dim:	Dragkraft:	
MSA46HD	111x95x29mm	40kg	663:-
MSA48HD	152x130x35mm	75kg	1057:-

STRONGHAND Svetsmagnet on/off

- Perfekt hjälpmedel vid svetsning av konstruktioner i 90°-vinkel
- Separata On/Off-magneter



Art.nr:	Dim:	Dragkraft:	
MS2-80	152x152x38mm	55kg	1980:-
MS2-90	197x197x48	120kg	3150:-

STRONGHAND Ställbar svetsmagnet on/off

- Steglös inställning 30-275°
- Lika bra invändigt som utvändigt
- Dim: 197x197x95
- Vikt: 2,4 kg
- Magnetkraft: max 50 kg



Art.nr:
MAV120 3595:-

STRONGHAND Ställbar svetsmagnet

- Steglös inställning 30-270°
- Fasta lägen 45/90°
- Lika bra invändigt som utvändigt
- Dim: 120x120x18
- Vikt: 0,5 kg
- Magnetkraft: max 12 kg



Art.nr:
MLA450 249:-

STRONGHAND Grasshopper

EXTRAHAND MED RÖRLIGA MAGNETFÖTTER

- För både runda och plana ytor



Art.nr:
AGH200 391:-

STRONGHAND MagHold Teleskoparm

- Hållare med svivande magnetfötter
- För både runda och plana ytor



Art.nr: Längd:
MHF608 160-235mm 390:-

REUTER 1.0 CLEANOX

För rengöring av TIG-svets sömmar. Använd också för märkning med mörk ton.

Komplett set innehållande bla:

- Performanceborste L med 4 m kablage
- 0,5 kg rengöring och polerelektrolyt
- Effekt 1000VA
- Vikt 5,7/10,8 kg
- Dim 250x150x260mm
- Spänning 230V

EFFEKT
80 AMP@100%
PULSEFFEKT
80-200 AMP



Art.nr:

EP-01-011 13900:-

REUTER 3.0 EASYSLEANOX

Designad för rengöring/polering av TIG- och MIG-svets sömmar samt märkning. En av marknadens mest kraftfulla maskiner.

Komplett set innehållande bla:

- Performanceborste XL med 4 m kablage
- 0,5 kg rengöring och polerelektrolyt
- Effekt 1250VA
- Vikt 7,4 kg/11,8 kg
- Dim 250x150x330mm
- Spänning 230V

EFFEKT
80 AMP@100%
PULSEFFEKT
80-200 AMP



Art.nr:

EP-01-013 26700:-

REUTER 5.0 EASYSLEANOX

Designad för rengöring/polering av TIG- och MIG-svets sömmar.

Autofeeder för optimal dosering av rengörings- och polermedel. Marknadens mest kraftfulla maskin?

Komplett set innehållande bla:

- Performanceborste XL med 4 m kablage
- 0,5 kg rengöring och polerelektrolyt
- Effekt 1250VA
- Vikt 8,7/19 kg
- Dim 250x150x500 mm
- Spänning 230V

EFFEKT
80 AMP@100%
PULSEFFEKT
80-250 AMP



Art.nr:

EP-01-015 53900:-

ELEKTROLYTISK RENGÖRING ISTÄLLET FÖR "BETNING"

REUTER Super Cleanox 6.0 The Pioneer

Modellen som sätter standarden för "Heavy Duty-rengöring". Tre effekt-nivåer för rengöring av TIG- och MIG-svets sömmar. Använd också för polering och märkning med både ljus och mörk ton.

- Effekt 2500VA
- Dim 190x200x450mm
- Vikt 28 kg
- Spänning 230V

EFFEKT
80 AMP@100%
PULSEFFEKT
80-300 AMP



Art.nr:

EP-01-017 36400:-

REUTER Signox 2.0

Märkmaskin avsedd för ljus och mörk märkning. Schabloner upp till 2400 dpi. Kan jämföras med lasergravyr.

- Effekt 120VA
- Vikt 5 kg
- Dim 300x400x320mm
- Spänning 230V

(Lämplig schablon-skrivare
Brother
PT-0600VP)



Art.nr:

EP-01-024 9900:-

EP-04-130 För rengöring av svagt oxiderade TIG-svets sömmar. 1 liter.

EP-04-041 För rengöring av svagt oxiderade TIG-svets sömmar. 5 liter.

EP-04-132 För polering och rengöring av både TIG- och MIG-svets sömmar. 1 liter.

EP-04-004 Märkvätska (enbart för märkning). 100ml.

EP-02-912 Kolborste XL.

EP-02-929 Kolborste XL 5-pack.



Art.nr:

EP-04-130 230:-

EP-04-041 995:-

EP-04-132 340:-

EP-04-004 169:-

EP-02-912 949:-

EP-02-929 4170:-



Keener carbon brushes - only original with the orange thread



PRO ARC MMA/TIG 140

- För elektroder upp till 3,2mm
- Hot-start, Anti-stick, Arc-force, Lift-TIG
- Levereras med svetskablage
- 230V
- Säkring 16A
- Intermitterns 140A/35%
- Dim 313x130x250
- Vikt 4,7kg

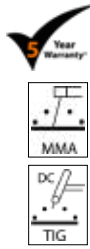

Art.nr:

JA-140

3990:-

POWER ARC MMA/TIG 160

- För elektroder upp till 4,0mm
- Hot-start, Anti-stick, Arc-force, Lift-TIG
- Levereras med svetskablage och förvaringsväska
- 115/230V
- Säkring 16A
- Intermitterns 160A/35%
- Dim 365x135x280
- Vikt 6,4kg

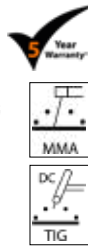

Art.nr:

JPA-160PFC

5695:-

PRO MMA/TIG ARC 250

- För elektroder upp till 5,0mm
- Hot-start, Anti-stick, Arc-force, Lift-TIG
- Digital display
- Levereras med svetskablage
- 380V
- Säkring 16A
- Intermitterns 250A/60%
- Vikt 9,6kg
- Dim 430x168x312

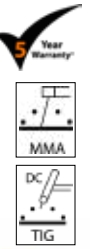

Art.nr:

JA-250

8900:-

PRO MMA/TIG ARC 400

- Cellulosa-funktion
- För elektroder upp till 6mm
- Hot-start, Anti-stick, Arc-force, Lift-TIG
- Förberedd för fjärrkontroll
- Levereras med svetskablage
- 400V
- Säkring 20A
- Intermitterns 400A/60%
- Dim 618x330x441
- Vikt 20kg

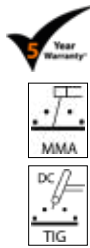

Art.nr:

JA-402C

16990:-

PRO MIG/MMA 160

- För svetstråd upp till 1,0mm
- För elektroder upp till 4,0mm
- Hot-start, Anti-stick, Arc-force, Lift-TIG
- Levereras med MIG-brännare och återledarkabel
- 230V
- Säkring 16A
- Intermitterns 160A/35%
- Dim 485x185x370
- Vikt 12,5kg

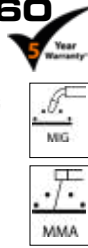

Art.nr:

JM-160C

11570:-

PRO MIG/MMA 200 SYNERGIC

- Synergisk, ställer själv in svetsparametrar efter vald tråddimension
- För svetstråd upp till 1,0mm
- För elektroder upp till 4,0mm
- Hot-start, Anti-stick, Arc-force, Lift-TIG
- Levereras med MIG-brännare och återledarkabel
- 230V
- Intermitterns 200A/35%
- Dim 485x150x370
- Vikt 12,8kg



Art.nr:

JM-200CS

15125:-

PRO MIG/MMA 250

- För svetstråd upp till 1,0mm
- För elektroder upp till 4,0mm
- Hot-start, Anti-stick, Arc-force, Lift-TIG
- Levereras med MIG-brännare och återledarkabel
- 230V, levereras med 380V-adapter
- Intermitterns 250A/35%
- Dim 900x450x755
- Vikt 48kg



Art.nr:

JM-252C

19995:-

PRO MIG/MMA 250 Pulse SYNERGIC

- Puls och dubbelpuls
- Synergiprogram
- Levereras med MIG-brännare och återledarkabel
- 230V, levereras med 380V-adapter
- Intermitterns 250A/40%
- Dim 895x455x760
- Vikt 50kg

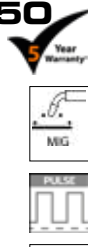

Art.nr:

JM-250P

26950:-

PRO MIG/MMA 350

- För svetstråd upp till 1,2mm
- För elektroder upp till 4,0mm
- Hot-start, Anti-stick, Arc-force, Lift-TIG
- Levereras med MIG-brännare och återledarkabel
- 400V
- Säkring 16A
- Intermitterns 350A/40%
- Dim 900x450x755
- Vikt 52kg



Art.nr:

JM-352C

23900:-



PRO MIG/MMA 350 Pulse SYNERGIC

- För svetstråd upp till 1,6mm
- Puls och dubbelpuls
- Synergiprogram
- Fyrhjuldriven matning
- 400V
- Säkring 24 A
- Intermitterns 350A/60%
- Dim 1020x505x1390
- Vikt 117 kg
- Levereras med vattenkyld MIG-brännare och återledarkabel



PRO MIG/MMA 450

- För svetstråd upp till 1,6mm
- För elektroder upp till 6,0mm
- Hot-start, Anti-stick, Arc-force, Lift-TIG
- 400V
- Säkring 27 A
- Intermitterns 400A/100%
- Dim 1020x505x1460
- Vikt 129 kg
- Levereras med vattenkyld MIG-brännare och återledarkabel



PRO MIG/MMA 500 SYNERGIC

- Synergiprogram för vanligaste material och dimensioner
- Fyrhjuldriven matning
- Hot-start, Anti-stick, Arc-force, Lift-TIG
- Levereras med vattenkyld MIG-brännare och återledarkabel
- 400V
- Intermitterns 500A/50%
- Dim 1020x505x1390
- Vikt 129 kg



Art.nr:
JM-350P 77680:-

Art.nr:
JM-452S-WC 49500:-

Art.nr:
JM-500SYN 88180:-

PRO MIG/MMA 500 Pulse SYNERGIC

- Synergiprogram för vanligaste material och dimensioner
- Puls och dubbelpuls
- Fyrhjuldriven matning
- 400V
- Intermitterns 500A/50%
- Dim 1080x510x1180
- Vikt 129 kg
- Levereras med vattenkyld MIG-brännare och återledarkabel



PRO TIG/MMA 200 DC

- DC-puls TIG för stål och rostfritt
- Lättinställd med digital display
- HF-tändning, puls m m
- Levereras med TIG-brännare och återledarkabel
- 115/230V
- Säkring 16 A
- Intermitterns 200A/30%
- Dim 420x135x277
- Vikt 7,5 kg



PRO TIG/MMA 300P DC Vattenkyld

- DC-puls TIG för stål och rostfritt
- Lagringsplatser för egna program
- HF-tändning, multi-puls m m
- Levereras med vattenkyld TIG-brännare och återledarkabel
- 400V
- Säkring 16 A
- Intermitterns 300A/20%
- Dim 940x420x1130
- Vikt 74,0 kg



Art.nr:
JM-500P 103650:-

Art.nr:
JT-200P-PFC 10490:-

Art.nr:
JT-300P-WC 39900:-

PRO TIG/MMA 200P AC/DC

- AC/DC-puls TIG för stål, rostfritt och aluminium
- Digital display
- HF-tändning, puls m m
- Levereras med TIG-brännare och återledarkabel
- 230V
- Säkring 16 A
- Intermitterns 200A/25%
- Dim 435x160x340
- Vikt 9,0 kg



PRO TIG/MMA 200P AC/DC Vattenkyld

- AC/DC-puls TIG för stål, rostfritt och aluminium
- Lagringsplatser för egna program
- HF-tändning, multi-puls m m
- Levereras med vattenkyld TIG-brännare och återledarkabel
- 230V
- Säkring 20 A
- Intermitterns 200A/25%
- Dim 940x420x1130
- Vikt 70,0 kg



PRO TIG/MMA 315P AC/DC Vattenkyld

- AC/DC-puls TIG för stål, rostfritt och aluminium
- Lagringsplatser för egna program
- HF-tändning, multi-puls m m
- Levereras med vattenkyld TIG-brännare och återledarkabel
- 400V
- Säkring 16 A
- Intermitterns 315A/30%
- Dim 940x420x1130
- Vikt 80,0 kg



Art.nr:
JT-2000S 18900:-

Art.nr:
JT-2020-WC 36500:-

Art.nr:
JT-315MWD-WC 49900:-



PRO PLASMA 45

- Skärkapacitet: Kvalitetssnitt 15 mm Skrotsnitt 20 mm
- Luftförbrukning 170L/min – 4,5 bar
- Levereras med plasma-brännare 6 m och återledarkabel
- 115/230V
- Säkring 16 A
- Intermittens 45A/35%
- Dim 439x165x328
- Vikt 9,2 kg



Art.nr:

JP-45PWV 16900:-

PRO PLASMA 80

- Skärkapacitet: Kvalitetssnitt 25 mm Skrotsnitt 30 mm
- Luftförbrukning 200L/min – 5 bar
- Levereras med plasma-brännare 6 m och återledarkabel
- 400V
- Säkring 16 A
- Intermittens 80A/40%
- Dim 555x210x415
- Vikt 15,0 kg



Art.nr:

JP-81 20900:-

PRO PLASMA 100

- Skärkapacitet: Kvalitetssnitt 30 mm Skrotsnitt 35 mm
- Luftförbrukning 220L/min – 5 bar
- Levereras med plasma-brännare 6 m och återledarkabel
- 400V
- Säkring 16 A
- Intermittens 100A/40%
- Dim 565x255x440
- Vikt 26,5 kg



Art.nr:

JP-100 29300:-

PRO PLASMA 160

- Skärkapacitet: Kvalitetssnitt 45 mm Skrotsnitt 50 mm
- Luftförbrukning 220L/min – 5 bar
- Levereras med plasma-brännare 6 m och återledarkabel
- 400V
- Säkring 48 A
- Intermittens 160A/60%
- Dim 676x333x712
- Vikt 55,0 kg



Art.nr:

JP-160 52590:-

TILLBEHÖR JASIC PRO



Art.nr: Benämning:

JSB-01	Maskinväska till maskiner 140-200A	995:-
JRC-25	Fjärrkontroll 25m till JA-402C	2195:-
JFC-05	Fotpedal till JT-200P-PFC, JT-200DS	1995:-
JFC-08	Fotpedal till JT-315P/MWD-WC	1995:-

SORTIMENTS-LÅDOR

FÖR PLASMADELAR

- Utvalt sortiment slitdelar till JASIC plasma-skärmaskiner.
- Innehåller allt som behövs för att komma igång och facken är tydligt märkta med artikelnummer, smidigt när det är dags att fylla på.



Art.nr:

JP45SORT	1290:-
JP81SORT	2690:-
JP100SORT	1950:-
JP160SORT	1950:-

UNIMAX SVETS-MASKINKÄRRA

- Passar de flesta bärbara svetsar
- Universalkärra för svetsmaskin och gasflaska 20L



Art.nr:

JIT-01 3450:-

R!MAC MULTIMAX 3.0 SVETSMASKINKÄRRA

- För 20 l gasflaska
- Massivgummihjul
- Justerbar maskinplatta, passar svetsar inom måtten: L: 280-600 mm B: 110-315 mm H: 780 mm (tidigare 770 mm)



OBS!
NYA MÅTT.
IGEN!!!

Art.nr:

825090 (maskin ingår ej) 3970:-

UNIVERSALKÄRRA

- Passar de flesta bärbara svetsar
- Vinklat övre hyllplan underlättar svetsinställningar
- Plats för gasflaska
- Övre hyllplan 438x290 mm
- Mellanhyllplan 391x290 mm
- Nedre hyllplan 438x290 mm
- Maxlast 45 kg



Art.nr:

790079 1190:-



EVO 2.0 - LANSERAS Q1 2023!



EVO 2.0 MMA/TIG 160/200



- Intelligent synergikontroll
- Fjärrkompatibel
- För elektroder upp till 4,0mm
- Hot-start, Anti-stick, Arc-force, Smart Lift-TIG
- Levereras med svetskablage och förvaringsväska
- 95-265V
- Säkring 16A
- Intermittens 160/200A (25%)
- Dim 413x150x311
- Vikt 7,2kg



Art.nr:	
EA-160-PFC	6800,-
EA-200-PFC	7500,-



EVO 2.0 MIG/MMA/TIG 160/200



- Intelligent synergikontroll
- Fjärrkompatibel (trådlös/kabelbundet)
- För svetstråd upp till 1,0mm
- För elektroder upp till 4,0mm
- Hot-start, Anti-stick, Arc-force, Smart Lift-TIG
- Levereras med MIG-brännare och återledarkabel
- 95-265V
- Säkring 16A
- Intermittens 160/200A (30%)
- Dim 565x220x415
- Vikt 16,0kg



Art.nr:	
EM-160-PFC	15995,-
EM-200C-PFC	18995,-



EVO 2.0 MIG/MMA/TIG 200



- Intelligent synergikontroll
- Fjärrkompatibel (trådlös/kabelbundet)
- För svetstråd upp till 1,0mm
- För elektroder upp till 4,0mm
- Hot-start, Anti-stick, Arc-force, Smart Lift-TIG
- Levereras med MIG-brännare och återledarkabel
- 95-265V
- Säkring 16A
- Intermittens 200A (30%)
- Dim 920x480x755
- Vikt 42,0kg



Art.nr:	
EM-200CT	21990,-



EVO 2.0 MIG/MMA/TIG 250



- Intelligent synergikontroll
- Fjärrkompatibel (trådlös/kabelbundet)
- För svetstråd upp till 1,2mm
- För elektroder upp till 4,0mm
- Hot-start, Anti-stick, Arc-force, Smart Lift-TIG
- Levereras med MIG-brännare och återledarkabel
- 95-265V
- Säkring 19A
- Intermittens 250A (30%)
- Dim 920x480x755
- Vikt 42,0kg



Art.nr:	
EM-250CT	24800,-



EVO 2.0 TIG/MMA/200P DC



- DC-puls TIG för stål och rostfritt
- Fjärrkompatibel (trådlös/kabelbundet)
- Kompletta TIG-pulsparametrar
- HF/Dash-Arc/Smart Lift-TIG
- Levereras med TIG-brännare och återledarkabel
- 230V
- Säkring 16A
- Intermittens 200A/25%
- Dim 453x150x313
- Vikt 9,0kg



Art.nr:	
ET-200P	12540,-



EVO 2.0 TIG/MMA/200P AC/DC



- AC/DC-puls TIG för stål, rostfritt och aluminium
- Fjärrkompatibel (trådlös/kabelbundet)
- Kompletta TIG-pulsparametrar
- HF/Dash-Arc/Smart Lift-TIG
- Levereras med TIG-brännare och återledarkabel
- 230V
- Säkring 16A
- Intermittens 200A/25%
- Dim 490x165x341
- Vikt 12,0kg



Art.nr:	
ET-200PACDC	21600,-



EVO 2.0 PLASMA 45



- Med/utan kompressor
- Funktion för skärning i tex armeringsmattor
- 2T-/4T-tändning NHF
- Skärkapacitet
Kvalitetssnitt: 14mm
Skrotsnitt: 25mm
- Levereras med plasmabrännare, 6m
- 230V
- Säkring 16A
- Intermittens 45A (25%)
- Dim 548x187x558
- Vikt 27,0kg



Art.nr:		
EP-45C	Exkl kompressor	18190,-
EP-45SC	Inkl kompressor	27500,-
EP-SC	Kompressor	9950,-



EVO 2.0 FJÄRRKONTROLLER



Art.nr:		
FRC-01	Fotpedal med kabel, 10m	7490,-
FRC-02	Fotpedal trådlös, räckvidd 30m	9490,-
HRC-01	Handfjärr med kabel, 10m	3570,-
HRC-02	Digital handfjärr trådlös, räckvidd 30m	5450,-
HRC-03	Minifjärr trådlös, räckvidd 30m	890,-

ECO.30 MAGNET- BORRMASKIN

- Effekt: 950 W
- Varvtal obelastad 775 min
- Slaglängd 90 mm
- Dragkraft magnet 1200 kg
- Vikt: 8,5 kg
- Höjd 293–383 mm
- Weldonfäste
- Kärnbör 12–30 mm
- Spiralbör 1–13 mm
- Försänkare 10–35 mm

Art.nr:

ECO.30	6990:-
ECO.30S+	8800:-



ECO.32 MAGNET- BORRMASKIN

- Effekt: 1050 W
- Varvtal obelastad 775 min
- Slaglängd 150 mm
- Dragkraft magnet 1500 kg
- Vikt: 12 kg
- Höjd 370–512 mm
- Weldonfäste
- Kärnbör 12–32 mm
- Spiralbör 1–13 mm

Art.nr:

ECO.32	7990:-
ECO.32+	9300:-



+MASKINER HAR • SPÄNNINGSFALLSSKYDD • TILTSKYDD • AUTOMA

ECO.36+ MAGNETBORRMASKIN LÅGBYGGD

- Effekt: 1050 W
- Varvtal obelastad 700 min
- Slaglängd 40 mm
- Dragkraft magnet 1200 kg
- Höjd 165 mm
- Vikt: 10,3 kg
- Weldonfäste
- Kärnbör 12–36 mm
- Försänkare <40 mm

Art.nr:

ECO.36+	12490:-
---------	---------



ECO.32-T MAGNET- BORRMASKIN

- Effekt: 1050 W
- Steglöst varv 100–280/185–530 min
- Slaglängd 150 mm
- Dragkraft magnet 1500 kg
- Vikt: 11 kg
- Höjd 370–512 mm
- Weldonfäste
- Kärnbör 12–32 mm
- Spiralbör 1–13 mm
- Försänkning 10–40 mm
- Gängning M3–M12 mm

Art.nr:

ECO.32-T	10990:-
----------	---------



ECO.40S MAGNET- BORRMASKIN

- Effekt: 1150 W
- Varvtal obelastad 600 min
- Slaglängd 145 mm
- Dragkraft magnet 1500 kg
- Vikt: 11,2 kg
- Höjd 360–440 mm
- Weldonfäste
- Kärnbör 12–40 mm
- Spiralbör 1–16 mm
- Försänkare 10–45 mm

Art.nr:

ECO.40S	8990:-
ECO.40S+	11300:-



ECO.50S+ MAGNET- BORRMASKIN

- Effekt: 1300 W
- Varvtal obelastad 315/690 min
- Slaglängd 170 mm
- Dragkraft magnet 1500 kg
- Höjd 445–615 mm
- Vikt: 11,2 kg
- Weldonfäste MK3
- Kärnbör 12–50 mm
- Spiralbör 1–23 mm
- Försänkare 10–55 mm

Art.nr:

ECO.50S	13990:-
ECO.50S+	14900:-



ECO.50+/T MAGNET- BORRMASKIN

- Effekt: 1375 W
- Steglöst varv 100–280/185–530 min
- Slaglängd 170 mm
- Dragkraft magnet 1850 kg
- Höjd 385–540 mm
- Vikt: 13,5 kg
- MK2 fäste
- Kärnbör 12–50 mm
- Spiralbör 1–23 mm
- Försänkning 10–40 mm
- Gängning M3–M20 mm

Art.nr:

ECO.50+/T	14990:-
-----------	---------



ECO.55S+/T MAGNET- BORRMASKIN

- Effekt: 1700 W
- Steglöst varv 60–275/100–500 min
- Slaglängd 170 mm
- Dragkraft magnet 1850 kg
- Höjd 490–660 mm
- Vikt: 13,75 kg
- MK3 fäste
- Kärnbör 12–55 mm
- Spiralbör 1–23 mm
- Försänkning 10–45 mm
- Gängning M3–M20 mm

Art.nr:

ECO.55S+/T	17990:-
------------	---------



ECO.55S+/TA MAGNET- BORRMASKIN

- Effekt: 1700 W
- Steglöst varv 60-275/100-500min
- Slaglängd 170 mm
- Dragkraft magnet 1850 kg
- Höjd 490-660mm
- Vikt 23,5 kg
- MK3 fäste
- Kärnbör 12-55 mm
- Spiralbör 1-23 mm
- Försänkning 10-45 mm
- Gängning M3-M20mm

**AUTOMATISK
MATNING**

**HÖGER
VÄNSTER-
GÅNG**

Art.nr:

ECO.55S+/TA 27990:-



ECO.60S+ MAGNET- BORRMASKIN

- Effekt: 1700 W
- Varvtal 60-275/100-500min
- Slaglängd 170 mm
- Dragkraft magnet 1850 kg
- Höjd 452-622 mm
- Vikt 12,9 kg
- MK3 fäste
- Kärnbör 12-60 mm
- Spiralbör 1-23 mm
- Försänkning 10-65 mm

**HEAVY
DUTY**

Art.nr:

ECO.60S+ 16490:-



TAVSTÄNGNING • OLJESMORD VÄXELLÅDA • KOLBORSTINDIKATOR

ECO.80S+ MAGNET- BORRMASKIN

- Effekt: 1800 W
- Varvtal obelastad 200/300/415/650 min
- Slaglängd 260 mm
- Dragkraft magnet 3000 kg
- Höjd 510-710mm
- Vikt 27,3 kg
- MK3 fäste
- Kärnbör 12-80 mm
- Spiralbör 1-31 mm
- Försänkning 10-85 mm

**4 OLIKA
VARVTAL**

Art.nr:

ECO.80S+ 21990:-



ECO.100S+/T MAGNET- BORRMASKIN

- Effekt: 2050 W
- Varvtal 42-110/65-190/140-400/220-620 min
- Slaglängd 260 mm
- Dragkraft magnet 3000 kg
- Höjd 510-710mm
- Vikt 28 kg
- MK3 fäste
- Kärnbör 12-100 mm
- Spiralbör 1-31 mm
- Försänkning 10-50 mm
- Gängning M3-M30mm

**HÖGER
VÄNSTER-
GÅNG**

Art.nr:

ECO.100S+/T 23990:-



ECO.100S+/TD MAGNETBORRMASKIN

- Effekt: 2050 W
- Varvtal 42-110/65-190
140-400/220-620 min
- Slaglängd 260 mm
- Dragkraft magnet 3000 kg
- Höjd 510-710mm
- Vikt 28 kg
- MK3 fäste
- Kärnbör 12-100mm
- Spiralbör 1-31 mm
- Försänkning 10-50 mm
- Gängning M3-M30mm

**RÖRLIG
MAGNETFOT**

**HÖGER
VÄNSTER-
GÅNG**

Art.nr:

ECO.100S+/TD 25990:-



Roterbar 30°
åt båda håll
och skjutbar
15-20 mm
framåt/bakåt

ECO.200 MAGNET- BORRMASKIN

- Effekt: 3800 W
- Varvtal 170/410 min
- Slaglängd 180 mm
- Dragkraft magnet 3900 kg
- Höjd 660-840mm
- Vikt 53 kg
- MK4 fäste
- Kärnbör 12-200 mm
- Spiralbör 1-44 mm

**MAX BÖRR-
DIAMETER
200MM**

Art.nr:

ECO.200 99900:-



RAIL.40S BORRMASKIN FÖR RÄLS

- Effekt: 1200 W
- Varvtal obelastad 600/min
- Höjd 495-610mm
- Vikt 12 kg
- MK3 fäste
- Kärnbör 12-36 mm



Art.nr:

RAIL.40S 21900:-

VAC.50S+ BORRMASKIN MED VACUUMFÄSTE

- Effekt: 1300 W
- Varvtal 1 obelastad, 380rpm
- Varvtal 2 obelastad, 690rpm
- Höjd 420-590 mm
- Vikt 9,9 kg
- MK3 Weldonfäste
- Kärnbör 12-50 mm
- Adsorptionskraft 300 kg
- Integrerad vacuum-motor

NYHET!

Art.nr:

VAC.50S+ 19990:-



TUBE.30 MAGNET- BORRMASKIN FÖR PLANA YTOR & RÖR

- Effekt: 950W
- Varvtal obelastad 775 min
- Slaglängd 90 mm
- Dragkraft magnet 532 kg/st
- 2 individuellt ställbara magneter
- Höjd 326-416 mm
- Vikt 11 kg
- Weldonfäste
- Kärnbör 12-30 mm
- Spiralbör 1-13 mm



MEKANISKA
MAGNETER

Art.nr:

TUBE.30 16900.-

TUBE.55S/T MAGNET- BORRMASKIN FÖR PLANA YTOR & RÖR

- Effekt: 1700W
- Varvtal obelastad 60-275/100-500 min
- Slaglängd 170 mm
- Dragkraft magnet 900 kg/st
- 2 individuellt ställbara magneter
- Höjd 523-693 mm
- Vikt 16 kg
- Weldonfäste
- Kärnbör 12-55 mm
- Spiralbör 1-23 mm



MEKANISKA
MAGNETER

Art.nr:

TUBE.55S/T 27900.-

F.16 STATIV MED MAGNETFOT för bormaskin

- Kragfäste $\varnothing 43$ mm
- Längd 310 mm
- Bredd 170 mm
- Höjd 325-495 mm
- Vikt 7,5 kg
- Dragkraft magnet 1200 kg
- Magnet 160x80x36 mm

Art.nr:

F.16 6200.-

$\varnothing 43$ mm



EDG.600 RAK SLIPMASKIN

- Liten och kompakt
- Variabel hastighet, 12000-27000 rpm
- Spännhylsa 6 mm
- Effekt: 600W
- Vikt 1,8 kg

Art.nr:

EDG.600 1600.-



KÄRNBÖRR HSS Weldonfäste



$\varnothing 19,05$ mm
Skärdjup 30,00 mm

$\varnothing 19,05$ mm
Skärdjup 55,00 mm

$\varnothing 19,05$ mm
Skärdjup 75,00 mm

$\varnothing 19,05$ mm
Skärdjup 100,00 mm

Art.nr.	\varnothing mm	Pris
HCS.120	12,0	284.-
HCS.130	13,0	284.-
HCS.140	14,0	284.-
HCS.150	15,0	292.-
HCS.160	16,0	305.-
HCS.170	17,0	322.-
HCS.180	18,0	330.-
HCS.190	19,0	336.-
HCS.200	20,0	340.-
HCS.210	21,0	363.-
HCS.220	22,0	375.-
HCS.230	23,0	393.-
HCS.240	24,0	418.-
HCS.250	25,0	432.-
HCS.260	26,0	447.-
HCS.270	27,0	461.-
HCS.280	28,0	477.-
HCS.290	29,0	485.-
HCS.300	30,0	537.-
HCS.310	31,0	607.-
HCS.320	32,0	640.-
HCS.330	33,0	684.-
HCS.340	34,0	732.-
HCS.350	35,0	816.-
HCS.360	36,0	866.-
HCS.370	37,0	879.-
HCS.380	38,0	886.-
HCS.390	39,0	934.-
HCS.400	40,0	955.-
HCS.410	41,0	996.-
HCS.420	42,0	1044.-
HCS.430	43,0	1075.-
HCS.440	44,0	1149.-
HCS.450	45,0	1174.-
HCS.460	46,0	1212.-
HCS.470	47,0	1224.-
HCS.480	48,0	1307.-
HCS.490	49,0	1370.-
HCS.500	50,0	1401.-
HCS.510	51,0	1438.-
HCS.520	52,0	1469.-
HCS.530	53,0	1535.-
HCS.540	54,0	1610.-
HCS.550	55,0	1680.-
HCS.560	56,0	1712.-
HCS.570	57,0	1723.-
HCS.580	58,0	1768.-
HCS.590	59,0	1824.-
HCS.600	60,0	1865.-

Art.nr.	\varnothing mm	Pris
HCL.120	12,0	431.-
HCL.130	13,0	431.-
HCL.140	14,0	399.-
HCL.150	15,0	399.-
HCL.160	16,0	418.-
HCL.170	17,0	431.-
HCL.180	18,0	469.-
HCL.190	19,0	477.-
HCL.200	20,0	493.-
HCL.210	21,0	531.-
HCL.220	22,0	555.-
HCL.230	23,0	570.-
HCL.240	24,0	595.-
HCL.250	25,0	619.-
HCL.260	26,0	638.-
HCL.270	27,0	677.-
HCL.280	28,0	708.-
HCL.290	29,0	730.-
HCL.300	30,0	787.-
HCL.310	31,0	816.-
HCL.320	32,0	842.-
HCL.330	33,0	887.-
HCL.340	34,0	934.-
HCL.350	35,0	973.-
HCL.360	36,0	1004.-
HCL.370	37,0	1042.-
HCL.380	38,0	1099.-
HCL.390	39,0	1150.-
HCL.400	40,0	1220.-
HCL.410	41,0	1265.-
HCL.420	42,0	1307.-
HCL.430	43,0	1400.-
HCL.440	44,0	1532.-
HCL.450	45,0	1608.-
HCL.460	46,0	1700.-
HCL.470	47,0	1831.-
HCL.480	48,0	1918.-
HCL.490	49,0	1963.-
HCL.500	50,0	2020.-
HCL.510	51,0	2048.-
HCL.520	52,0	2120.-
HCL.530	53,0	2224.-
HCL.540	54,0	2266.-
HCL.550	55,0	2321.-
HCL.560	56,0	2392.-
HCL.570	57,0	2463.-
HCL.580	58,0	2530.-
HCL.590	59,0	2600.-
HCL.600	60,0	2677.-

Art.nr.	\varnothing mm	Pris
HCY.140	14,0	1155.-
HCY.150	15,0	1155.-
HCY.160	16,0	1155.-
HCY.170	17,0	1155.-
HCY.180	18,0	1196.-
HCY.190	19,0	1241.-
HCY.200	20,0	1284.-
HCY.210	21,0	1377.-
HCY.220	22,0	1423.-
HCY.230	23,0	1489.-
HCY.240	24,0	1555.-
HCY.250	25,0	1620.-
HCY.260	26,0	1692.-
HCY.270	27,0	1755.-
HCY.280	28,0	1797.-
HCY.290	29,0	1886.-
HCY.300	30,0	1929.-
HCY.310	31,0	2019.-
HCY.320	32,0	2065.-
HCY.330	33,0	2132.-
HCY.340	34,0	2196.-
HCY.350	35,0	2264.-
HCY.360	36,0	2374.-
HCY.370	37,0	2420.-
HCY.380	38,0	3062.-
HCY.390	39,0	2510.-
HCY.400	40,0	2574.-
HCY.410	41,0	2619.-
HCY.420	42,0	2688.-
HCY.430	43,0	2711.-
HCY.440	44,0	2786.-
HCY.450	45,0	2821.-
HCY.460	46,0	2866.-
HCY.470	47,0	2930.-
HCY.480	48,0	3001.-
HCY.490	49,0	3043.-
HCY.500	50,0	3109.-

Art.nr.	\varnothing mm	Pris
HCX.180	18,0	1666.-
HCX.190	19,0	1887.-
HCX.200	20,0	1997.-
HCX.210	21,0	2174.-
HCX.220	22,0	2268.-
HCX.230	23,0	2366.-
HCX.240	24,0	2399.-
HCX.250	25,0	2582.-
HCX.260	26,0	2677.-
HCX.270	27,0	2790.-
HCX.280	28,0	2878.-
HCX.290	29,0	2996.-
HCX.300	30,0	3090.-
HCX.310	31,0	3193.-
HCX.320	32,0	3286.-
HCX.330	33,0	3380.-
HCX.340	34,0	3488.-
HCX.350	35,0	3596.-
HCX.360	36,0	3695.-
HCX.370	37,0	3794.-
HCX.380	38,0	3902.-
HCX.390	39,0	4000.-
HCX.400	40,0	4121.-
HCX.410	41,0	4185.-
HCX.420	42,0	4253.-
HCX.430	43,0	4316.-
HCX.440	44,0	4407.-
HCX.450	45,0	4474.-
HCX.460	46,0	4571.-
HCX.470	47,0	4663.-
HCX.480	48,0	4736.-
HCX.490	49,0	4830.-
HCX.500	50,0	4940.-

SPIRALBÖRR HSS Weldonfäste Passar direkt i magnetbormaskin



Borr djup 30 mm

Art.nr.	Dim.	Pris
SSPI.06	6 mm	276.-
SSPI.07	7 mm	276.-
SSPI.08	8 mm	320.-
SSPI.09	9 mm	320.-
SSPI.10	10 mm	352.-
SSPI.11	11 mm	352.-
SSPI.12	12 mm	383.-
SSPI.13	13 mm	383.-
SSPI.14	14 mm	399.-



Borr djup 55 mm

Art.nr.	Dim.	Pris
SPI.06	6 mm	321.-
SPI.07	7 mm	321.-
SPI.08	8 mm	367.-
SPI.09	9 mm	367.-
SPI.10	10 mm	401.-
SPI.11	11 mm	401.-
SPI.12	12 mm	431.-
SPI.13	13 mm	431.-
SPI.14	14 mm	459.-

FÖRSÄNKARE 90° Weldonfäste Passar direkt i magnetbormaskin



För borrhål 10-50 mm

Art.nr.	\varnothing hål	Pris
SCE.25	10-25 mm	1110.-
SCE.40	10-40 mm	1180.-
SCE.50	10-50 mm	1240.-

Söker du fler dimensioner?

Kontakta
din äf.

Vill du ha kärnbör med
Weldonfäste för Nitto-
maskiner?

Lägg till ett **U** i artikelnumret.
T ex HCS. 200 blir HCS**U**. 200.
Samma pris/dimension.

KÄRNBORRSET HSS

Weldonfäste

- Kärnborr 12, 14, 16, 18, 20, 22 mm
- Pilotpinne
- Borrdjup 30 mm
- HSS



Art.nr:

HCS.KIT/TF	30 mm	1690.-
------------	-------	--------

KÄRNBORRSET HSS

Weldonfäste

- Kärnborr 12, 14, 16, 18, 20, 22, 24, 26, 28, 30 mm
- Pilotpinne
- Borrdjup 30/55 mm
- HSS

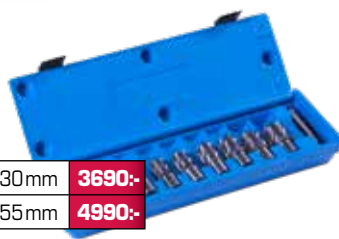

Art.nr:

HCS.KIT/10	30 mm	3690.-
HCL.KIT/10	55 mm	4990.-

SPIRALBORRSET HSS

Weldonfäste

- Spiralbör 6, 7, 8, 9, 10, 11 mm
- Borrdjup 30 mm
- HSS



Art.nr:

SSPI.KIT	30 mm	1390.-
----------	-------	--------

BORRCHUCKAR

Art.nr:	Borrchuck:	Fäste:	
IBK.13	1,5-13 mm	1/2"x20 UNF	536.-

IBK.13-B16	1,5-13 mm	B16	564.-
------------	-----------	-----	-------

IBK.16	1,5-16 mm	B16	629.-
--------	-----------	-----	-------

Art.nr:	Snabbchuck:	Fäste:	
IBQ.13	1,5-13 mm	1/2"x20 UNF	939.-
IBQ.13B16	1,5-13 mm	B16	939.-

IBQ.16	1,5-16 mm	B16	1396.-
--------	-----------	-----	--------

BORRCHUCKSADAPTRAR

	Art.nr:	Adapter:	
	1/2UNF-MC2	1/2"UNF-MK2	101.-
	1/2UNF-MC3	1/2"UNF-MK3	117.-
	B16-MC2	B16-MK2	97.-
	B16-MC3	B16-MK3	99.-
	B18-MC2	B18-MK2	97.-
	B18-MC3	B18-MK3	99.-

FÖRLÄNGARE till borr med morsekonafäste



Art.nr:

IBK.MC2-L100	90 mm/MK2	1056.-
MC.33121	121 mm/MK3	1992.-

KÄRNBORRSADAPTER

	Art.nr:	Adapter:	
	IBK.NIT	Nitto utv-Weldon inv	579.-
	IBK.QFN	Fein utv-Weldon inv	579.-
	IBK.14	Weldon utv-1/2 unf	535.-
	IBK.16-14	Weldon utv-B16	466.-
	IBK.16-14-N	Nitto utv- B16	479.-
	IBK.16-14-FQ	Fein utv- B16	452.-
	IBK.15	1/2"x20 unf inv+utv	777.-

KÄRNBORRADAPTER till pelarborrmaskin

- MK2/MK3 med Weldonfäste
- Kärnbör Ø 12-60 mm



Art.nr:

MC.2	MK2-fäste	1999.-
MC.3	MK3-fäste	2699.-

FÖRLÄNGARE till kärnbör med weldonfäste

Art.nr:		
IBK.25	25 mm	564.-
IBK.50	50 mm	618.-
IBK.75	75 mm	671.-
IBK.100	100 mm	743.-



PILOTPINNAR för kärnbör



Art.nr:	Pilotpinne (mm):	Dim (mm):	
IBC.70	HCS-bör Ø12-60	6,35x77	162.-
IBC.90	HCL-bör Ø12-60	6,35x102	169.-
IBC.K50	HXC-bör Ø18-50	6,35x155	199.-
IBC.K25	HCY-bör Ø14-50	6,35x125	189.-
IBC.85	HCS-bör Ø61-100	8,0x90	186.-
IBC.100	HCL-bör Ø61-130	8,0x123	222.-
IBC.130	HXC-bör Ø61-100	8,0x162	240.-

MK-ADAPTER Reduceringshylsa för morsekona

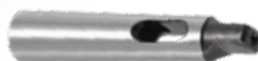

Art.nr:

790021	MK2/1	129.-
790031	MK3/1	132.-
790032	MK3/2	132.-
790042	MK4/2	149.-

SKÄRPASTA

- Suveränt skärmedel när det inte går att använda skärolja
- Deostickutförande

Art.nr:

101021	50 g	111.-
--------	------	-------

2m SKÄRSPRAY

- Högeffektiv, korrosionsskyddande skärolja för alla typer av metaller
- Kyler och smörjer effektivt

Art.nr:

100583	400 ml	126.-
--------	--------	-------

SKÄRPASTA

- Idealisk för såväl horisontella som uppåtriktade arbeten
- Utmärkt till rostfritt, hardox samt räls



Art.nr:

IBP.70	1 kg	329.-
--------	------	-------

AKTIV SKÄROLJA 1 L/5 L/60 L

- Chlorinefri
- Endast för järnhaltiga metaller



Art.nr:

IBO.2001	1 L	249.-
IBO.2050	5 L	1080.-
IBO.2060	60 L	8900.-

SKÄROLJA 1 L/5 L/60 L

- Vattenlöslig
- Perfekt för automatiska kyl-/smörjssystem
- Spädes med vatten 1:20



Art.nr:

MV.4001	1 L	267.-
MV.4050	5 L	1310.-
MV.4060	60 L	11590.-

PROFFSENS INDU

R!MAC ULTRA INDUCTOR 1.2

Multiverktyg med induktionsvärme för lossning av bult, mutter och liknande vid reparations- och underhållsarbeten.

Lika bra i verkstaden som ute på fältet.

- Kan drivas av elverk
- Integrerad LED-belysning
- Levereras i väska med 4 st värmecoils, Ø19mm, Ø26mm, O-don PAD, samt en mjuk och flexibel coil, längd 800mm
- Flera olika värmecoils finns som tillval



Art.nr:

381212 **4990:-**

R!MAC ULTRA 1.2

Effekt Max 1,2kW
Arbetsfrekvens 40–60kHz(auto)
Intermittens 1,2kW-50%
Intermittens 0,8kW-100%
Spänning 230V 1-fas
Säkring 10A
Skyddsklass IP20
LxBxH 375x65x85
Vikt 2,0kg
Nätkabel 2m
Fläktkylning
Tillverkad i EU

R!MAC SPEED INDUCTOR 1.5

Multiverktyg med induktionsvärme för lossning av bult, mutter och liknande vid reparations- och underhållsarbeten.

Lika bra i verkstaden som ute på fältet.

- Kan drivas av elverk
- Levereras i väska med 4 st värmecoils, Ø19mm, Ø26mm, O-don PAD, samt en mjuk och flexibel coil, längd 800mm
- Flera olika värmecoils finns som tillval



Art.nr:

381500 **8990:-**

R!MAC SPEED 1.5

Effekt Max 1,5kW
Arbetsfrekvens 25–60kHz(auto)
Intermittens 1,5kW-50%
Intermittens 1,0kW-100%
Spänning 230V 1-fas
Säkring 10A
Skyddsklass IP20
LxBxH 200x140x75
Vikt 4,5kg
Nätkabel 3m
Induktionskabel 0,8m
Fläktkylning 2st, i strömkälla och handtag
Tillverkad i EU

NYHET!

TILLBEHÖR R!MAC ULTRA INDUCTOR 1.2 & SPEED INDUCTOR 1.5

	Art.nr	Benämning	Pris		Art.nr	Benämning	Pris
	381522	Induktionscoil rak 15mm M6	349:-		481522	Induktionscoil sida innerdiameter 15mm M6	349:-
	381922	Induktionscoil rak 19mm M8	349:-		481922	Induktionscoil sida innerdiameter 19mm M6	349:-
	382022	Induktionscoil rak 20mm M8	349:-		482022	Induktionscoil sida innerdiameter 20mm M8	349:-
	382322	Induktionscoil rak 23mm M10	349:-		482322	Induktionscoil sida innerdiameter 23mm M10	349:-
	382633	Induktionscoil rak 26mm M12	389:-		482633	Induktionscoil sida innerdiameter 26mm M12	389:-
	383233	Induktionscoil rak 32mm M16	389:-		483233	Induktionscoil sida innerdiameter 32mm M16	389:-
	383833	Induktionscoil rak 38mm M20	389:-		483833	Induktionscoil sida innerdiameter 38mm M20	389:-
	384533	Induktionscoil rak 45mm M24	399:-		484533	Induktionscoil sida innerdiameter 45mm M24	399:-
	381545	Induktionscoilset rak 8 st	2600:-		381506	Induktionscoilset sida 8 st	2600:-
	388200	Induktionscoil keramisk flex	840:-		388000	Induktionscoil Flex mjukx800mm	569:-
					389000	Induktionscoil Flex hårdx750mm	399:-
					389033	Induktionscoil O-don PAD	399:-
					389044	Induktionscoil FOCUS	799:-

INDUKTIONSVÄRMARE

MADE IN EUROPE

R!MAC BASIC INDUCTOR 3.5

R!MAC FORCE INDUCTOR 4.5

Portabel induktionsvärmare med integrerad vattenkyllning för högsta nyttjandegrad. Snabb och effektiv värmning av bult, mutter och liknande vid reparations- och underhållsarbeten. Maskinen lämpar sig även för olika typer av produktion då mjukvaran ger möjlighet till olika programinställningar. Lika bra i verkstaden som ute på fältet.

- Kan drivas av elverk
- Digital display som visar upp till 10 parametrar
- Timer- och effektinställningar
- Levereras med 1 st vattenkyllt värmedon
- **Extrafunktioner FORCE: Fjärrreglage/timer + Dataexport**



Art.nr:

383510 **31700:-**

R!MAC BASIC 3.5

Effekt Max 3,7kW
Arbetsfrekvens 18-60kHz(auto)
Effektstyrning 10-100% av 3,5 kW
Intermittens 3,5kW-100%
Spänning 230V 1-fas
Säkring 16A
Skyddsklass IP22
LxBxH 440x200x240
Vikt 13,5kg
Nätkabel 3m
Induktionskabel 2m
Kylvattentank 2,5 lit
Tillverkad i EU

















Art.nr:

384500 **36700:-**

R!MAC FORCE 4.5

Effekt Max 4,5kW
Arbetsfrekvens 18-60kHz(auto)
Effektstyrning 10-100% av 4,5 kW
Fotped/fjärr 30-100% av 4,5 kW
Intermittens 4,5kW-85%
Spänning 230V 1-fas
Säkring 16A
Skyddsklass IP22
LxBxH 440x200x240
Vikt 13,5kg
Nätkabel 3m
Induktionskabel 2m
Kylvattentank 2,5 lit
Tillverkad i EU

TILLBEHÖR R!MAC BASIC INDUCTOR 3.5 & R!MAC FORCE INDUCTOR 4.5

	Art.nr	Tillbehör vattenkylda	Pris		Art.nr	Tillbehör vattenkylda	Pris
	387101	Förlängningshals 95mm	1230:-		381001	Induktionscoil Ø 20mm innerdiameter	4160:-
	387102	Brännardon vinklad	4900:-		381002	Induktionscoil Ø 26mm innerdiameter	4160:-
	387103	Brännardon sida	4900:-		381003	Induktionscoil Ø 32mm innerdiameter	4160:-
	387104	Brännardon rak	4900:-		381004	Induktionscoil Ø 38mm innerdiameter	4160:-
	387108	Induktionscoil för fälgmuttrar	4900:-		381005	Induktionscoil Ø 40mm innerdiameter	4160:-
	387109	Induktionscoil rund	4900:-		381006	Induktionscoil Ø 45mm innerdiameter	4160:-
	387105	Adapter för coils	2100:-		381007	Induktionscoil Ø 53mm innerdiameter	4160:-
					389101	Fotpedal	2490:-
					389100	Kylvätska Inductor 3 lit	499:-

R!MAC MEGA INDUCTOR 10.0

Portabel induktionsvärmare med integrerad vattenkyllning för högsta nyttjandegrad.

Snabb och effektiv värmning av bult, mutter och liknande vid reparations- och underhållsarbeten.

Maskinen lämpar sig även för olika typer av produktion då mjukvaran ger möjlighet till olika programinställningar.

- Digital display som visar upp till 10 parametrar
- Timer- och effektinställningar
- Levereras med 1 st vattenkyld värmedon
- Vattenkylda coils och brännardon finns som tillval

Art.nr:



381010 **89900,-**



R!MAC MEGA 10.0

Effekt Max 10kW
Arbetsfrekvens 18–45kHz
Spänning 3x400V
Säkring 16A
Skyddsklass IP21
LxBxH 400x760x700
Vikt 30kg
Induktionskabel 4m
Vattenkyld 10Lit
Tillverkad i EU

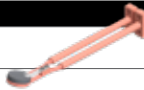

TILLBEHÖR R!MAC MEGA INDUCTOR 10.0

	Art.nr	Benämning	Pris
	389102	Rund focus coil	6990,-
	389103	Rund coil singelvarv Ø 22mm	6460,-
	389104	Rund coil singelvarv Ø 28mm	6460,-
	389105	Rund coil singelvarv Ø 34mm	6460,-
	389106	Rund coil singelvarv Ø 40mm	6460,-
	389107	Rund coil singelvarv Ø 47mm	6460,-
	389108	Rund coil singelvarv Ø 57mm	6460,-
	389109	Rund coil singelvarv Ø 67mm	6460,-
	389110	Rund coil singelvarv Ø 82mm	6460,-

	Art.nr	Benämning	Pris
	389111	Rund coil dubbelvarv Ø 22mm	6460,-
	389112	Rund coil dubbelvarv Ø 28mm	6460,-
	389113	Rund coil dubbelvarv Ø 34mm	6460,-
	389114	Rund coil dubbelvarv Ø 40mm	6460,-
	389115	"U"-formad coil 14mm	6460,-
	389116	"U"-formad coil 17mm	6460,-
	389117	Rak focus coil 90° front	6990,-

OFFENS!V
 SVETS & VERKTYGSKAMPANJ
2023